

Magnetfeld-Sensor für Pneumatikzylinder BIM-QST-AN6X

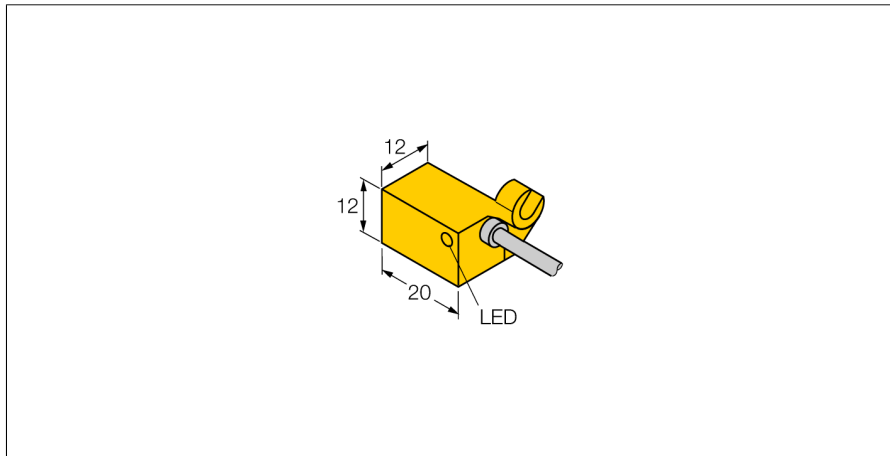

- quaderförmig, Höhe 12 mm
- aktive Fläche vorne
- Kunststoff, PA12-GF30
- magnet-induktiver Sensor
- DC 3-Draht, 10...30 VDC
- Schließer, NPN-Ausgang
- Kabelanschluss

Anschlussbild

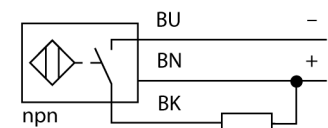

Funktionsprinzip







Magnetfeld-Sensoren werden durch Magnetfelder betätigt und insbesondere zur Erfassung der Kolbenposition in Pneumatikzylindern eingesetzt. Da Magnetfelder nichtmagnetisierbare Metalle durchdringen können, ist es möglich, mit dem Sensor einen am Kolben angebrachten Dauermagneten durch die Aluminium-Zylinderwand hindurch zu detektieren.

Typenbezeichnung	BIM-QST-AN6X
Ident-Nr.	4688100
Überfahrgeschwindigkeit	≤ 10 m/s
Wiederholgenauigkeit	≤ ± 0.1 mm
Temperaturdrift	≤ 0.1 mm
Hysterese	≤ 1 mm
Umgebungstemperatur	-25...+70 °C
Betriebsspannung	10...30 VDC
Restwelligkeit	≤ 10 % U _s
DC Bemessungsbetriebsstrom	≤ 200 mA
Leerlaufstrom I ₀	≤ 15 mA
Reststrom	≤ 0.1 mA
Isolationsprüfspannung	≤ 0.5 kV
Kurzschlusschutz	ja/ taktend
Spannungsfall bei I ₀	≤ 1.8 V
Drahtbruchsicherheit / Verpolungsschutz	ja/ vollständig
Ausgangsfunktion	Dreidraht, Schließer, NPN
Schaltfrequenz	1 kHz
Bauform	Quader, QST
Abmessungen	20 x 12 x 12 mm
Gehäusewerkstoff	Kunststoff, PA12-GF30
Material aktive Fläche	Kunststoff, PA12-GF30
Elektrischer Anschluss	Kabel
Kabelqualität	4 mm, Grau, LifYY, PVC, 2
Kabelquerschnitt	3x 0.25 mm ²
Vibrationsfestigkeit	55 Hz (1 mm)
Schockfestigkeit	30 g (11 ms)
Schutzart	IP67
MTTF	2283 Jahre nach SN 29500 (Ed. 99) 40 °C
Montage auf folgende Profile	.
Zylinderbauform	
Schaltzustandsanzeige	LED, gelb

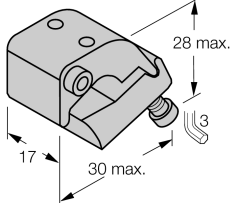
**Magnetfeld-Sensor
für Pneumatikzylinder
BIM-QST-AN6X**

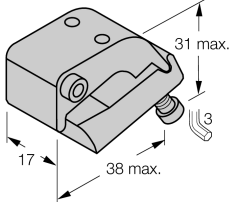
**Magnetfeld-Sensor
für Pneumatikzylinder
BIM-QST-AN6X**

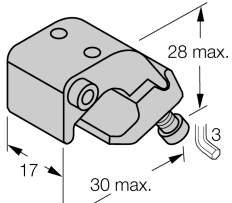
Zubehör

Typ	Ident-Nr.		Maßbild
KLQ1Z	6971911	Montage auf  Zugankerzylinder; Zylinderdurchmesser 32...63 mm, Werkstoff: Aluminium eloxiert; Klemmstück bitte gesondert bestellen	
KLQ2Z	6971912	Montage auf  Zugankerzylinder; Zylinderdurchmesser 50...125 mm, Werkstoff: Aluminium eloxiert; Klemmstück bitte gesondert bestellen	
KLQ1	6971901	Montage auf  Profilzylinder; Zylinderdurchmesser 32...50 mm, Werkstoff: Aluminium eloxiert; Klemmstück bitte gesondert bestellen	
KLQ2	6971902	Montage auf  Profilzylinder; Zylinderdurchmesser 50...100 mm, Werkstoff: Aluminium eloxiert; Klemmstück bitte gesondert bestellen	