





Dexxo Smart 800 io

Dexxo Smart 1000 io

FR	NOTICE DE SÉCURITÉ
EN	SAFETY INSTRUCTIONS
DE	SICHERHEITSHINWEISE
NL	VEILIGHEIDSVOORSCHRIFTEN
IT	ISTRUZIONI PER LA SICUREZZA
ES	INSTRUCCIONES DE SEGURIDAD
EL	ΟΔΗΓΙΕΣ ΑΣΦΑΛΕΙΑΣ
PL	ZALECENIA DOTYCZĄCE BEZPIECZEŃSTWA
CS	BEZPEČNOSTNÍ POKYNY
HU	BIZTONSÁGI ELŐÍRÁSOK
RO	INSTRUCȚIUNI DE SIGURANȚĂ
TR	GÜVENLİK TALİMATLARI
AR	تعليمات السلامة

VERSION ORIGINALE DU MANUEL

MESSAGES DE SÉCURITÉ

-  **DANGER**
Signale un danger entraînant immédiatement la mort ou des blessures graves.
-  **AVERTISSEMENT**
Signale un danger susceptible d'entraîner la mort ou des blessures graves.
-  **PRÉCAUTION**
Signale un danger susceptible d'entraîner des blessures légères ou moyennement graves.
-  **ATTENTION**
Signale un danger susceptible d'endommager ou de détruire le produit.

1 CONSIGNES DE SÉCURITÉ

1.1 Mise en garde - Instructions importantes de sécurité

-  **DANGER**
La motorisation doit être installée et réglée par un installateur professionnel de la motorisation et de l'automatisation de l'habitat, conformément à la réglementation du pays dans lequel elle est mise en service. De plus, il doit suivre les instructions de ce manuel tout au long de la mise en œuvre de l'installation. Le non-respect de ces instructions pourrait gravement blesser des personnes, par exemple écrasées par la porte.

-  **AVERTISSEMENT**
Instructions d'installation et formation des utilisateurs
Il est important pour la sécurité des personnes de suivre toutes les instructions car une installation incorrecte peut entraîner des blessures graves. Conserver ces instructions. L'installateur doit impérativement former tous les utilisateurs pour garantir une utilisation en toute sécurité de la motorisation conformément au manuel d'utilisation.

Le manuel d'utilisation et le manuel d'installation doivent être remis à l'utilisateur final.

L'installateur doit explicitement expliquer à l'utilisateur final que l'installation, le réglage et la maintenance de la motorisation doivent être réalisés par un professionnel de la motorisation et de l'automatisation de l'habitat.

-  **AVERTISSEMENT**
Utilisation du produit

Toute utilisation de ce produit hors du domaine d'application décrit dans ce manuel est interdite (voir paragraphe «Domaine d'application»).

L'utilisation de tout accessoire ou de tout composant non préconisé par Somfy est interdit - la sécurité des personnes ne serait pas assurée.

Somfy ne peut pas être tenu pour responsable des dommages résultant du non-respect des instructions de ce manuel.

Si un doute apparaît lors de l'installation de la motorisation ou pour obtenir des informations complémentaires, consulter le site internet www.somfy.com.

Ces instructions sont susceptibles d'être modifiées en cas d'évolution des normes ou de la motorisation.

1.2 Spécifications du produit

Ce produit est une motorisation pour des portes de garage à ouverture verticale ou horizontale, en usage résidentiel tel que défini dans les normes EN 60335-2-95 et EN 60335-2-103, auxquelles il est conforme. Ces instructions ont notamment pour objectif de satisfaire les exigences des dites normes et ainsi d'assurer la sécurité des biens et des personnes.

1.3 Vérifications préliminaires

1.3.1 Environnement d'installation



ATTENTION

Ne pas projeter d'eau sur la motorisation.

Ne pas installer la motorisation dans un milieu explosif.

Vérifier que la plage de température marquée sur la motorisation est adaptée à l'emplacement.

1.3.2 État de la porte à motoriser

Avant d'installer la motorisation, vérifier que :

- la porte est en bonne condition mécanique
- la porte est correctement équilibrée
- les structures du garage (murs, linteau, parois, plafond, ...) permettent de fixer la motorisation solidement. Les renforcer si nécessaire.
- la porte se ferme et s'ouvre convenablement avec une force inférieure à 150N.



DANGER

Toute intervention sur les ressorts de la porte peut représenter un danger (chute de porte).

1.3.3 Spécifications de la porte à motoriser

Après installation, s'assurer que les parties de la porte n'empiètent pas sur les trottoirs ou sur la voie publique.



AVERTISSEMENT

Portillon

Si la porte de garage est équipée d'un portillon, la porte doit être munie d'un système interdisant son mouvement lorsque le portillon n'est pas en position de sécurité.

1.4 Prévention des risques



AVERTISSEMENT

S'assurer que les zones dangereuses (écrasement, cisaillement, coincement) entre la partie entraînée et les parties fixes environnantes dues au mouvement d'ouverture de la partie entraînée sont évitées ou signalées sur l'installation.

Fixer à demeure les étiquettes de mise en garde contre l'écrasement à un endroit très visible ou près des dispositifs de commande fixes éventuels.

1.4.1 Prévention des risques - motorisation de porte de garage sectionnelle / basculante à usage résidentiel

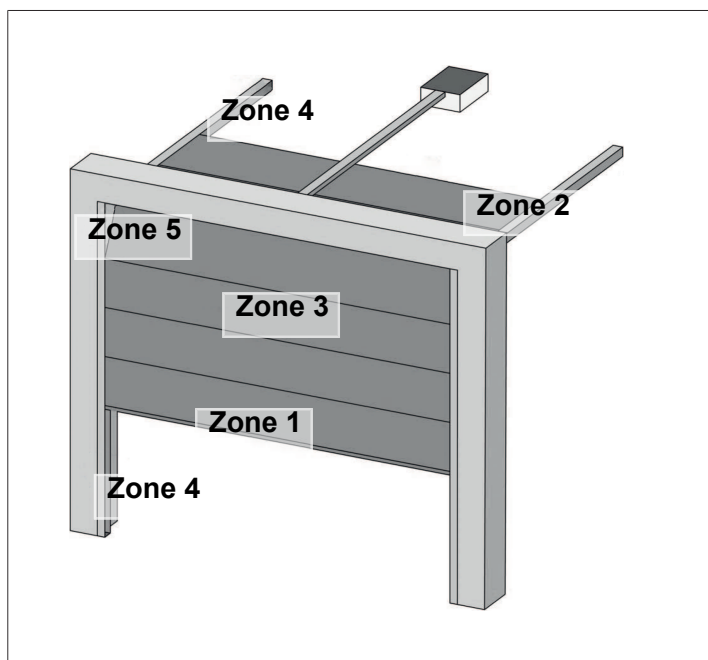

Zones à risque: quelles mesures prendre pour les éliminer?

RISQUES	SOLUTIONS
<p>ZONE 1 Risque d'écrasement à la fermeture entre le sol et le bord inférieur du tablier</p>	<p>Détection d'obstacle intrinsèque à la motorisation. Valider impérativement que la détection d'obstacle est conforme à l'annexe A de la norme EN 12 453. Dans le cas de fonctionnement à fermeture automatique installer des cellules photoélectriques.</p>
<p>ZONE 2 Risque d'écrasement à la fermeture entre le linteau et le bord supérieur du tablier</p>	<p>Détection d'obstacle intrinsèque à la motorisation. Valider impérativement que la détection d'obstacle est conforme à l'annexe A de la norme EN 12 453.</p>
<p>ZONE 3 Risque de coupure et de coincement entre les panneaux du tablier dans les jours dont la dimension varie entre 8 mm et 25 mm</p>	<p>Supprimer tous les points d'accrochage et tous les bords coupants de la surface du tablier Supprimer tout jour de dimension $\geq 8\text{ mm}$ ou $\leq 25\text{ mm}$</p>
<p>ZONE 4 Risque de coincement entre les rails de roulement et les galets</p>	<p>Supprimer tous les bords coupants des rails de guidage Supprimer tout jour $\geq 8\text{ mm}$ entre les rails et les galets</p>
<p>ZONE 5 Risque d'écrasement entre les bords secondaires et les parties fixes attenantes</p>	<p>Détection d'obstacle intrinsèque à la motorisation. Valider impérativement que la détection d'obstacle est conforme à l'annexe A de la norme EN 12 453.</p>

1.4.2 Prévention des risques - motorisation de porte de garage coulissante à usage résidentiel

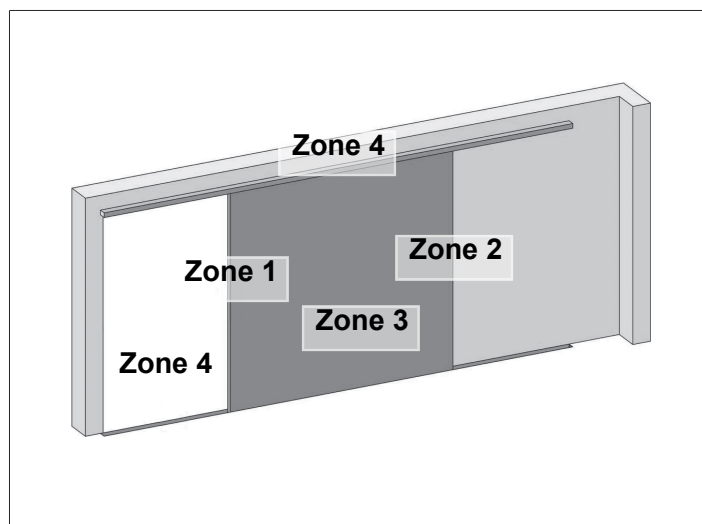

RISQUES	SOLUTIONS
<p>ZONE 1 Risque d'écrasement à la fermeture</p>	<p>Détection d'obstacle intrinsèque à la motorisation. Valider impérativement que la détection d'obstacle est conforme à l'annexe A de la norme EN 12 453. Dans le cas de fonctionnement à fermeture automatique installer des cellules photoélectriques.</p>
<p>ZONE 2 Risque d'écrasement avec une partie fixe attenante</p>	<p>Détection d'obstacle intrinsèque à la motorisation. Valider impérativement que la détection d'obstacle est conforme à l'annexe A de la norme EN 12 453. Protection par une protection mécanique (Protection mécanique [p.3]) ou par des distances de sécurité (Distance de sécurité [p.4])</p>
<p>ZONE 3 Risque de coupure et de coincement entre les panneaux du tablier dans les jours dont la dimension varie entre 8 mm et 25 mm</p>	<p>Supprimer tous les points d'accrochage et tous les bords coupants de la surface du tablier Supprimer tout jour de dimension $\geq 8\text{ mm}$ ou $\leq 25\text{ mm}$</p>
<p>ZONE 4 Risque de coincement entre les rails de roulement et les galets</p>	<p>Supprimer tous les bords coupants des rails de guidage Supprimer tout jour $\geq 8\text{ mm}$ entre les rails et les galets</p>

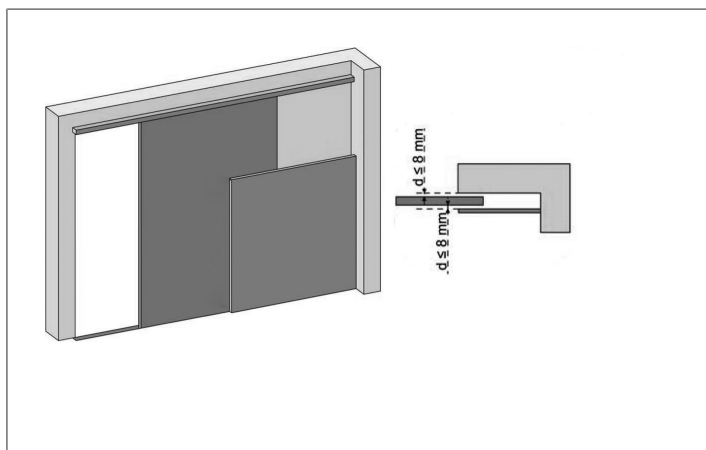

Fig. 1: Protection mécanique

Ne pas utiliser d'adhésifs pour fixer la motorisation.
Installer le dispositif de débrayage manuel intérieur à moins de 1,8 m de hauteur.

Fixer à demeure l'étiquette concernant le dispositif de débrayage manuel près de son organe de manœuvre.



AVERTISSEMENT

Faire attention en utilisant le dispositif de débrayage manuel car une porte ouverte retomber rapidement du fait de ressorts faibles ou cassés, ou être mal équilibrée.



ATTENTION

Installer tout dispositif de commande fixe à une hauteur d'au moins 1,5 m et en vue de la porte mais éloigné des parties mobiles.

Après installation, s'assurer que :

- le mécanisme est correctement réglé
- le dispositif de débrayage manuel fonctionne correctement
- la motorisation change de sens quand la porte rencontre un objet de 50 mm de haut qui se trouve au sol.

Précautions vestimentaires

Enlever tous bijoux (bracelet, chaîne ou autres) lors de l'installation.

Pour les opérations de manipulation, de perçage et de soudure, porter les protections adéquates (lunettes spéciales, gants, casque antibruit, etc.).

1.7 Réglementation

Somfy déclare que le produit décrit dans ces instructions lorsqu'il est utilisé conformément à ces instructions, est conforme aux exigences essentielles des Directives Européennes applicables et en particulier à la Directive Machine 2006/42/EC et à la Directive Radio 2014/53/EU.

Le texte complet de la déclaration CE de conformité est disponible à l'adresse internet suivante : www.somfy.com/ce. Philippe Geoffroy, Responsable réglementation, Cluses.

1.8 Assistance

Vous rencontrez peut-être des difficultés dans l'installation de votre motorisation ou des questions sans réponses.

N'hésitez pas à nous contacter, nos spécialistes sont à votre disposition pour vous répondre.

Internet : www.somfy.com

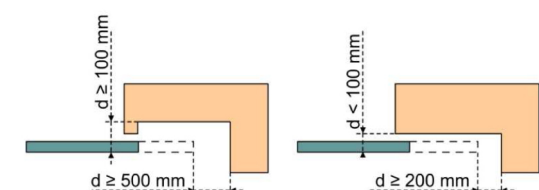

Fig. 2: Distance de sécurité

1.5 Installation électrique



DANGER

L'installation de l'alimentation électrique doit être conforme aux normes en vigueur dans le pays où est installée la motorisation et doit être faite par un personnel qualifié.

La ligne électrique doit être exclusivement réservée à la motorisation et dotée d'une protection constituée :

d'un fusible ou disjoncteur calibre 10 A, et d'un dispositif de type différentiel (30 mA).

Un moyen de déconnexion omnipolaire de l'alimentation doit être prévu.

L'installation d'un parafoudre est conseillée (de tension résiduelle d'un maximum de 2 kV).

Passage des câbles

Les câbles enterrés doivent être équipés d'une gaine de protection de diamètre suffisant pour passer le câble du moteur et les câbles des accessoires.

Pour les câbles non enterrés, utiliser un passe-câble qui supportera le passage des véhicules (réf. 2400484).

1.6 Consignes de sécurité relatives à l'installation



AVERTISSEMENT

Avant d'installer la motorisation, enlever toutes les cordes ou chaînes inutiles et mettre hors service tout dispositif de verrouillage (verrou) qui n'est pas nécessaire pour un fonctionnement motorisé.



DANGER

Ne pas raccorder la motorisation à une source d'alimentation avant d'avoir terminé l'installation.







AVERTISSEMENT

Il est strictement interdit de modifier l'un des éléments fournis dans ce kit ou d'utiliser un élément additif non préconisé dans ce manuel.

Surveiller la porte en mouvement et maintenir les personnes éloignées jusqu'à ce que l'installation soit terminée.

TRANSLATED VERSION OF THE MANUAL

SAFETY MESSAGES

-  **DANGER**
Indicates a danger which may result in immediate death or serious injury.
-  **WARNING**
Indicates a danger which may result in death or serious injury.
-  **PRECAUTION**
Indicates a danger which may result in minor or moderate injury.
-  **CAUTION**
Indicates a danger which may result in damage to or destruction of the product.

1 SAFETY INSTRUCTIONS

1.1 Caution - Important safety instructions

-  **DANGER**
The motorisation must be installed and adjusted by a professional motorisation and home automation installer, in compliance with the regulations of the country in which it has been commissioned. Furthermore, he must follow the instructions in this guide throughout the installation procedure. Failure to comply with these instructions may result in serious injury, e.g. due to crushing by the door.

-  **WARNING**
Installation instructions and training the users
For reasons of personal safety, it is important to follow all the instructions, as incorrect installation can lead to serious injury. Retain these instructions. The installer must train all users to ensure the motorisation is used in complete safety, in accordance with the user manual. The user manual and installation manual must be given to the end user. The installer must explain clearly to the end user that installation, adjustment and maintenance of the motorisation must be performed by a professional motorisation and home automation installer.

-  **WARNING**
Use of the product
Any use made of this product outside the field of application described in this manual is prohibited (see "Field of application" section). The use of any accessory or component not recommended by Somfy is prohibited as this may place people at risk.

Somfy cannot be held responsible for any damage resulting from non-compliance with the instructions in this guide.

If you have any doubts when installing the motorisation or to obtain additional information, please consult the website www.somfy.com.

These instructions may be modified in the event of a change to the standards or the motorisation.

1.2 Product specifications

This product is a motorisation for vertically- or horizontally-opening garage doors, for residential use as defined in standards EN 60335-2-95 and EN 60335-2-103, with which

it complies. The main purpose of these instructions is to satisfy the requirements of the aforementioned standards and to ensure the safety of equipment and persons.

1.3 Preliminary checks

1.3.1 Installation environment



CAUTION

Do not spray water onto the motorisation. Do not install the motorisation in an explosive environment. Check that the temperature range marked on the motorisation is suited to the installation location.

1.3.2 Condition of the door to be motorised

Before installing the motorisation, check that:

- the door is in good mechanical condition
- the door is correctly balanced
- The structures of the garage (walls, lintel, partitions, ceiling, etc.) enable the motorisation to be mounted securely. Reinforce these if necessary.
- the door can be correctly opened and closed using a force of less than 150 N.



DANGER

It is dangerous to perform any operation on the door springs (the door may fall).

1.3.3 Specifications of the door to be motorised

After installation, ensure that the parts of the door do not encroach onto the pavement or public thoroughfare.



WARNING

Gate

If the garage door is fitted with a wicket door, the door must be equipped with a system that prevents it from moving when the wicket door is not in the safety position.

1.4 Risk prevention



WARNING

Ensure that any danger zones (crushing, cutting, trapping) between the driven section and the surrounding fixed sections created by the opening of the driven section are prevented, or indicated on the installation.

Permanently affix the crushing warning labels near any fixed control devices or so that they are clearly visible.

1.4.1 Risk prevention – motorisation for residential sectional / up-and-over garage door

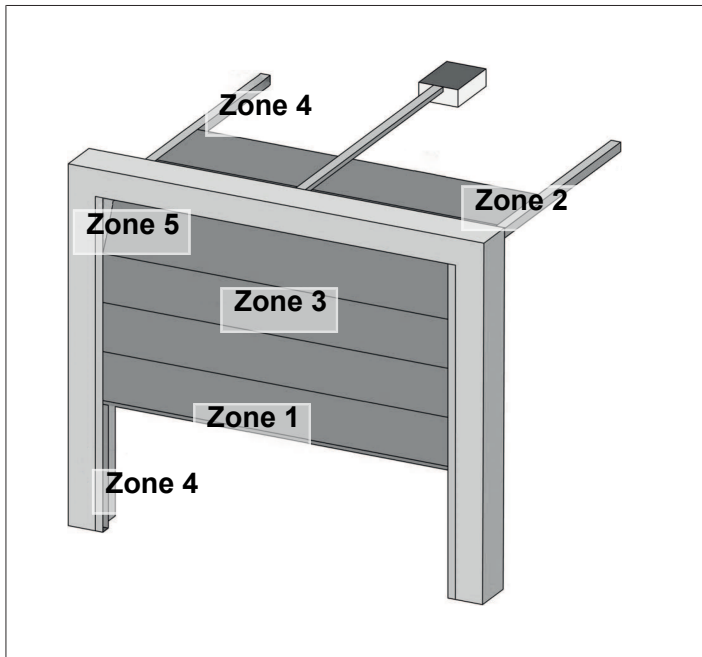

Risk zones: what elimination measures can be taken?

RISKS	SOLUTIONS
ZONE 1 Risk of crushing between the ground and the lower edge of the door during closing	Obstacle detection built into the motorisation. Obstacle detection must be confirmed as being compliant with Appendix A of standard EN 12 453. For operation with automatic closing, install photoelectric cells.
ZONE 2 Risk of crushing between the lintel and the upper edge of the door during closing	Obstacle detection built into the motorisation. Obstacle detection must be confirmed as being compliant with Appendix A of standard EN 12 453.
ZONE 3 Risk of cutting or trapping between the door panels in gaps of between 8 mm and 25 mm	Eliminate all sticking points and all sharp edges from the surface of the door Eliminate any gap ≥ 8 mm or ≤ 25 mm
ZONE 4 Risk of trapping between the roller rails and bearings	Eliminate all sharp edges on the guide rails Eliminate any gap ≥ 8 mm between the rails and the bearings
ZONE 5 Risk of crushing between the secondary edges and adjoining fixed parts	Obstacle detection built into the motorisation. Obstacle detection must be confirmed as being compliant with Appendix A of standard EN 12 453.

1.4.2 Risk prevention - motorisation for residential sliding garage door

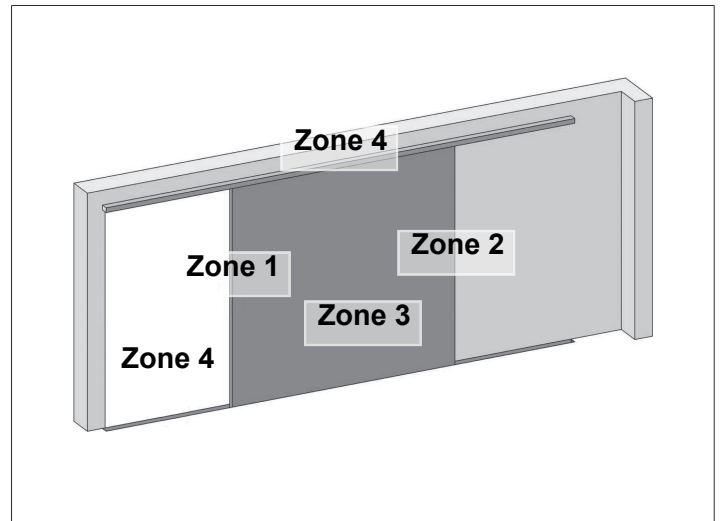

RISKS	SOLUTIONS
ZONE 1 Risk of crushing when closing	Obstacle detection built into the motorisation. Obstacle detection must be confirmed as being compliant with Appendix A of standard EN 12 453. For operation with automatic closing, install photoelectric cells.
ZONE 2 Risk of crushing with an adjacent fixed section	Obstacle detection built into the motorisation. Obstacle detection must be confirmed as being compliant with Appendix A of standard EN 12 453. Protection by means of mechanical protective solution (mechanical protection [▶ p.6]) or by safety distances (safety distance [▶ p.7])
ZONE 3 Risk of cutting or trapping between the door panels in gaps of between 8 mm and 25 mm	Eliminate all sticking points and all sharp edges from the surface of the door Eliminate any gap ≥ 8 mm or ≤ 25 mm
ZONE 4 Risk of trapping between the roller rails and bearings	Eliminate all sharp edges on the guide rails Eliminate any gap ≥ 8 mm between the rails and the bearings

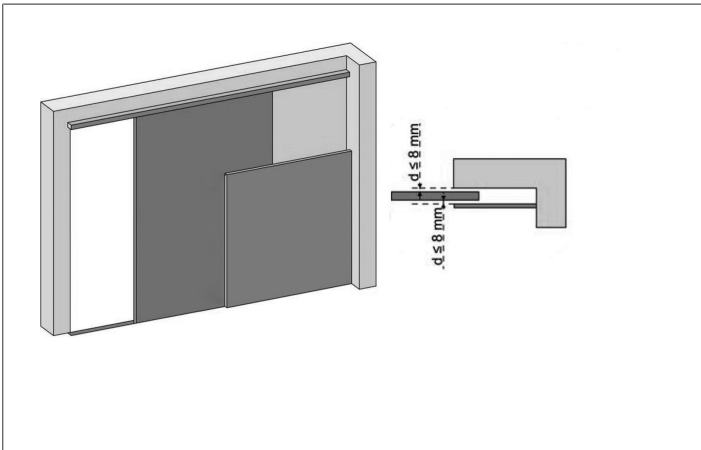

Illustration 1: Mechanical protection

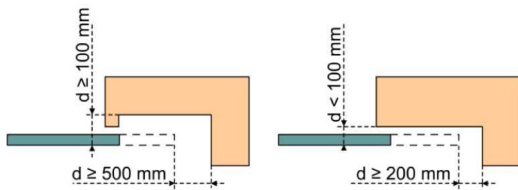

Illustration 2: Safety distance

1.5 Electrical installation



DANGER

The installation of the power supply must comply with the standards in force in the country in which the motorisation is installed, and must be carried out by qualified personnel.

The power line must be exclusively reserved for the motorisation and equipped with protection, comprising:

- a 10 A fuse or breaker,
- and a differential type device (30 mA).

An all-pole power supply cut-off device must be provided.

It is recommended that a lightning conductor be installed (maximum residual voltage 2 kV).

Cable feed

Underground cables must be equipped with a protective sheath with a sufficient diameter to contain the motor cable and the accessories cables.

For overground cables, use a cable duct that will withstand the weight of the vehicles (ref. 2400484).

1.6 Safety instructions relating to installation



WARNING

Before installing the motorisation, remove any unnecessary cords or chains and deactivate any locking device (bolt) which is not required for motorised operation.



DANGER

Do not connect the motorisation to a power source before installation is complete.



WARNING

Modifying any of the components in this kit or using additional components not recommended in this manual is strictly prohibited.

Monitor the door as it moves and keep people away from it until installation is complete.

Do not use adhesive to mount the motorisation.

Install the internal manual back release device at a height of less than 1.8 m.

Permanently affix the label concerning the manual back release device near its actuator.



WARNING

Take care when using the manual back release device as an open door can suddenly drop if the springs are weak, broken, or incorrectly balanced.



CAUTION

Install any fixed control device at a height of less than 1.5 m and within sight of the door, but away from moving parts.

After installation, ensure that:

- the mechanism is correctly set
- the manual back release device is operating correctly
- the motorisation changes direction when the door encounters an object 50 mm high on the ground.

Clothing precautions

Take off any jewellery (bracelet, chain, etc.) during installation.

For manoeuvring, drilling and welding operations, wear appropriate protection (special glasses, gloves, ear protection, etc.).

1.7 Regulations

Somfy declares that, when used in accordance with these instructions, the product described in these instructions complies with the essential requirements of the applicable European directives, and in particular Machinery Directive 2006/42/EC and Radio Equipment Directive 2014/53/EU.

The full text of the EC declaration of conformity is available at the following website: www.somfy.com/ce. Philippe Geoffroy, Regulations Manager, Cluses.

1.8 Assistance

You may encounter difficulties or have questions when installing your motorisation.

Do not hesitate to contact us; our specialists are on hand to answer all your questions.

Internet: www.somfy.com

DEUTSCHE ÜBERSETZUNG DES HANDBUCHS

SICHERHEITSHINWEISE

- ▲ GEFAHR**
Weist auf eine Gefahr hin, die sofort zu schweren bis tödlichen Verletzungen führt.
- ▲ WARNUNG**
Weist auf eine Gefahr hin, die zu schweren bis tödlichen Verletzungen führen kann.
- ▲ VORSICHT**
Weist auf eine Gefahr hin, die zu leichten bis mittelschweren Verletzungen führen kann.
- ▲ ACHTUNG**
Weist auf eine Gefahr hin, die das Produkt beschädigen oder zerstören kann.

1 SICHERHEITSHINWEISE

1.1 Warnhinweis - Wichtige Sicherheitshinweise

▲ GEFAHR
Die Installation des Antriebs muss von einem Fachmann für Gebäudeautomation unter Einhaltung der am Ort der Inbetriebnahme geltenden Vorschriften ausgeführt werden. Zudem muss dieser die Anweisungen der vorliegenden Anleitung während der gesamten Durchführung der Montagearbeiten beachten. Die Nichtbeachtung dieser Anweisungen kann zu schweren Verletzungen wie zum Beispiel Quetschungen durch das Tor führen.

▲ WARNUNG
Installationsanweisungen und Schulung der Benutzer
Für die Gewährleistung der Sicherheit von Personen ist es wichtig, dass diese Hinweise befolgt werden, da es bei unsachgemäßer Installation zu schweren Verletzungen kommen kann. Bewahren Sie diese Sicherheitshinweise gut auf.

Der Monteur muss unbedingt alle Benutzer unterweisen, um eine sichere Verwendung des Antriebs gemäß den Anweisungen der Bedienungsanleitung zu gewährleisten.

Die Bedienungsanleitung und die Installationsanleitung sind dem Endanwender auszuhändigen. Der Monteur muss den Endnutzer explizit darauf hinweisen, dass Installation, Einstellung und Wartung des Antriebs von einer fachlich qualifizierten Person für Antriebe und Gebäudeautomation ausgeführt werden müssen.

▲ WARNUNG
Betrieb des Produkts

Jede Verwendung des Produkts für Anwendungen, die nicht in dieser Anleitung beschrieben sind, ist untersagt (siehe Abschnitt „Bestimmungsgemäße Verwendung“).

Die Verwendung von Zubehör oder Komponenten, die nicht von Somfy genehmigt sind, ist untersagt, da in einem solchen Fall nicht für die Sicherheit der Personen garantiert werden kann.

Für Schäden und Mängel, die durch nicht bestimmungsgemäße Verwendung oder Nichtbeachtung der Anweisungen und Hinweise in dieser Anleitung entstehen, ist die Haftung und Gewährleistung durch Somfy ausgeschlossen.

Für Fragen zur Installation des Antriebs und für alle weiterführenden Informationen wird auf unsere Website www.somfy.com verwiesen.

Diese Anleitung kann im Falle von Änderungen der Normen oder des Antriebs jederzeit geändert werden.

1.2 Produktspezifikationen

Dieses Produkt ist ein Antrieb für vertikal oder horizontal öffnende Garagentore im Wohnbereich gemäß den Normen EN 60335-2-95 und EN 60335-2-103, mit denen es konform ist. Zweck dieser Anleitung ist es, die Anforderungen der genannten Normen zu erfüllen und somit die Sicherheit von Sachen und Personen zu gewährleisten.

1.3 Prüfungen vor der Installation

1.3.1 Installationsumgebung



ACHTUNG

Vermeiden Sie Wasserspritzer auf den Antrieb. Der Antrieb darf nicht in einer explosionsgefährdeten Umgebung installiert werden.

Es muss gewährleistet sein, dass der auf dem Antrieb angegebene Temperaturbereich am Installationsort eingehalten wird.

1.3.2 Zustand des mit dem Antrieb zu bewegenden Tors

Stellen Sie vor der Installation des Antriebs sicher, dass:

- das Tor in gutem mechanischem Zustand ist.
- das Tor richtig eingestellt ist.
- die Struktur der Garage (Mauern, Sturz, Wände, Decke ...) es zulassen, den Antrieb stabil zu befestigen. Bei Bedarf entsprechend verstärken.
- das Tor sich mit einer Kraft von weniger als 150 N öffnen und schließen lässt.



GEFAHR

Alle Arbeiten an den Federn des Tors bergen Gefahren (Absturz des Tors).

1.3.3 Technische Daten des mit dem Antrieb zu bewegenden Tors

Vergewissern Sie sich, dass nach Installation keine Teile des Tors auf Gehwege oder sonstige öffentliche Bereiche auskragen.



WARNUNG

Schlupftür

Wenn das Garagentor mit einer Schlupftür ausgerüstet ist, muss das Tor mit einem System ausgerüstet sein, das seine Bewegung verhindert, wenn die Schlupftür nicht in abgesicherter Position ist.

1.4 Gefahrenvermeidung



WARNUNG

Stellen Sie sicher, dass durch die Bewegung des angetriebenen Segments zwischen diesem und angrenzenden feststehenden Teilen aufgrund der Öffnung des angetriebenen Segments keine Gefahrenzonen entstehen können (Verletzungen durch Quetschen, Abscheren oder Einklemmen) oder dass an der Anlage entsprechend darauf aufmerksam gemacht wird.

Befestigen Sie Schilder, die vor der Quetschgefahr warnen, dauerhaft an einem gut sichtbaren Ort oder in der Nähe eventueller fest installierter Bedieneinrichtungen.

1.4.1 Gefahrenvermeidung - Antrieb von Sektional- und Kipptoren im Wohnungsbau

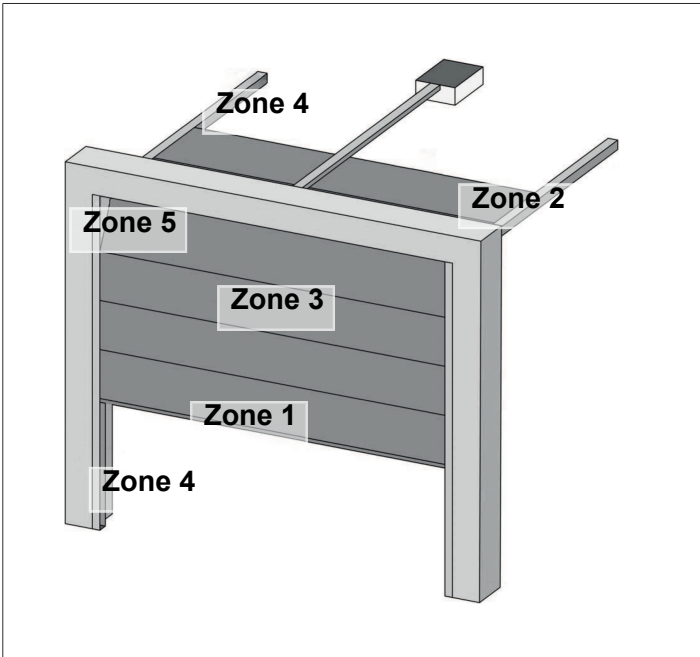

Gefahrenzonen: Wie können sie beseitigt werden?

GEFAHREN	LÖSUNGEN
<p>ZONE 1 Quetschgefahr beim Schließen zwischen Boden und Unterkante des Torblatts</p>	<p>Erkennung eines Hindernisses durch den Antrieb. Unbedingt bestätigen, dass die Hinderniserkennung mit Anhang A der Norm EN 12 453 konform ist. Installation einer Lichtschranke, wenn das Tor automatisch schließt.</p>
<p>ZONE 2 Quetschgefahr beim Schließen zwischen Sturz und Oberkante des Torblatts</p>	<p>Erkennung eines Hindernisses durch den Antrieb. Unbedingt bestätigen, dass die Hinderniserkennung mit Anhang A der Norm EN 12 453 konform ist.</p>
<p>ZONE 3 Gefahr von Schnitt- und Klemmverletzungen in den Zwischenräumen der Torsegmente, wenn deren Breite zwischen 8 und 25 mm beträgt</p>	<p>Am Tor alle Punkte beseitigen, an denen man hängen bleiben kann, und alle scharfen Kanten am Torblatt entfernen Alle Zwischenräume mit Breiten ≥ 8 mm oder ≤ 25 mm beseitigen</p>
<p>ZONE 4 Gefahr des Einklemmens zwischen den Laufschiene und den Rollen</p>	<p>Alle scharfen Kanten an den Führungsschiene beseitigen Jeden Abstand ≥ 8 mm zwischen Schiene und Rollen beseitigen</p>
<p>ZONE 5 Quetschgefahr zwischen den übrigen Kanten und angrenzenden festen Bauteilen</p>	<p>Erkennung eines Hindernisses durch den Antrieb. Unbedingt bestätigen, dass die Hinderniserkennung mit Anhang A der Norm EN 12 453 konform ist.</p>

1.4.2 Gefahrenvermeidung - Antrieb von Schiebetoren im Wohnungsbau

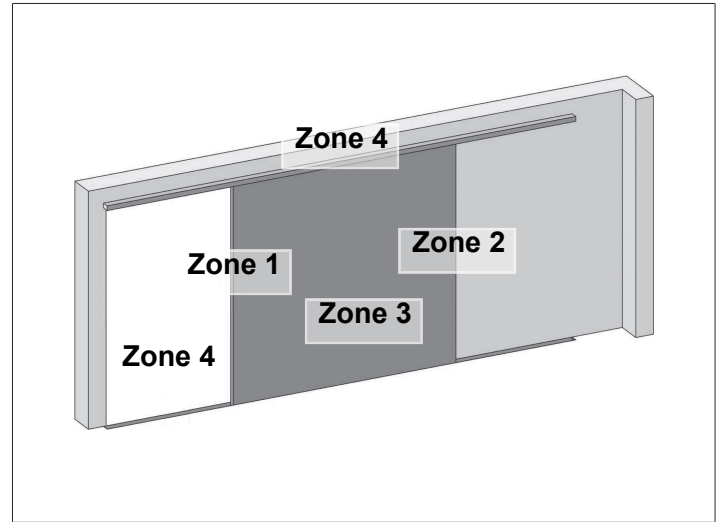

GEFAHREN	LÖSUNGEN
<p>ZONE 1 Quetschgefahr beim Schließen</p>	<p>Erkennung eines Hindernisses durch den Antrieb. Unbedingt bestätigen, dass die Hinderniserkennung mit Anhang A der Norm EN 12 453 konform ist. Installation einer Lichtschranke, wenn das Tor automatisch schließt.</p>
<p>ZONE 2 Quetschgefahr durch Hängenbleiben eines Teils</p>	<p>Erkennung eines Hindernisses durch den Antrieb. Unbedingt bestätigen, dass die Hinderniserkennung mit Anhang A der Norm EN 12 453 konform ist. Schutz durch eine mechanische Vorrichtung (Mechanische Schutzvorrichtung [▶ p.9]) oder Schutz durch Sicherheitsabstände (Sicherheitsabstand [▶ p.10])</p>
<p>ZONE 3 Gefahr von Schnitt- und Klemmverletzungen in den Zwischenräumen der Torsegmente, wenn deren Breite zwischen 8 und 25 mm beträgt</p>	<p>Am Tor alle Punkte beseitigen, an denen man hängen bleiben kann, und alle scharfen Kanten am Torblatt entfernen Alle Zwischenräume mit Breiten ≥ 8 mm oder ≤ 25 mm beseitigen</p>
<p>ZONE 4 Gefahr des Einklemmens zwischen den Laufschiene und den Rollen</p>	<p>Alle scharfen Kanten an den Führungsschiene beseitigen Jeden Abstand ≥ 8 mm zwischen Schiene und Rollen beseitigen</p>



Abbildung 1: Mechanische Schutzvorrichtung



Abbildung 2: Sicherheitsabstand

1.5 Elektrische Installation

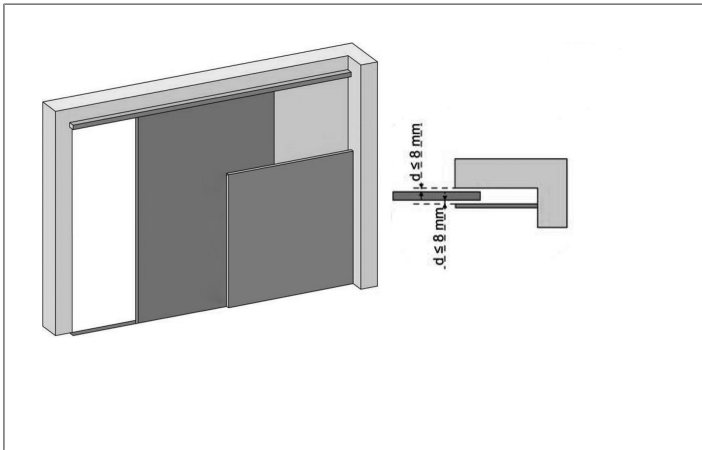

GEFAHR

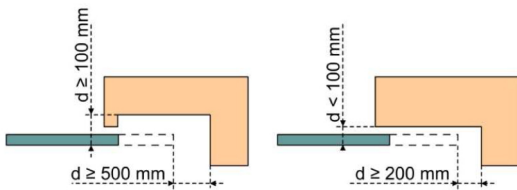
Der elektrische Anschluss darf nur von Fachleuten unter Einhaltung der im jeweiligen Land geltenden Normen und Bestimmungen ausgeführt werden.

Die Anschlussleitung darf nur den Antrieb versorgen und muss wie folgt abgesichert sein:

durch eine Sicherung oder einen Leistungsselbstschalter 10 A

und durch eine Fehlerstromsicherung (30 mA).

Die Trennung vom Stromnetz muss alle Pole erfassen.

Die Installation eines Blitzschutzes wird empfohlen (mit Restspannung max. 2 kV).

Kabelführung

In der Erde verlegte Kabel müssen in einem Schutzrohr verlegt werden, dessen Durchmesser groß genug ist, um die Kabel des Antriebs und der Zubehörteile aufnehmen zu können.

Kabel, die nicht in der Erde verlegt werden, müssen in einem Kabelkanal verlaufen, der für das Überfahren mit Fahrzeugen ausgelegt ist (Teile-Nr. 2400484).

1.6 Sicherheitshinweise für die Installation



WARNUNG

Entfernen Sie vor der Montage des Antriebs alle überflüssigen Seile und Ketten und setzen Sie alle Verriegelungsvorrichtungen (Schloss) außer Betrieb, die für den motorisierten Betrieb des Tors nicht nötig sind.



GEFAHR

Stellen Sie den Netzanschluss des Antriebs erst nach Abschluss der Montage her.



WARNUNG

Die in diesem Kit gelieferten Bauteile dürfen auf keinen Fall verändert und es dürfen keine zusätzlichen Komponenten verwendet werden, die nicht in dieser Anleitung vorgesehen sind.

Behalten Sie das Tor im Auge, während es sich bewegt, und halten Sie alle Personen bis zum Abschluss der Installation fern.

Der Antrieb darf nicht mit Klebstoffen befestigt werden.

Installieren Sie die Vorrichtung zum manuellen Entkuppeln auf der Innenseite in einer Höhe von weniger als 1,80 m.

Befestigen Sie das Schild mit Hinweisen zur manuellen Entkuppelung dauerhaft in der Nähe des entsprechenden Betätigungsorgans.



WARNUNG

Seien Sie bei der Benutzung der Entkuppelungsvorrichtung vorsichtig, denn das Tor kann schnell nach unten fallen, wenn die Federn schwach oder gebrochen sind, oder wenn das Tor falsch eingestellt ist.



ACHTUNG

Alle fest installierten Betätigungsvorrichtungen müssen in einer Höhe von mindestens 1,50 m und im Sichtbereich des Tors, jedoch fern von beweglichen Teilen montiert werden.

Vergewissern Sie sich nach der Montage, dass:

- der Mechanismus richtig eingestellt ist,
- die Vorrichtung zur manuellen Entkuppelung ordnungsgemäß funktioniert und
- der Antrieb die Richtung wechselt, wenn das Tor auf ein 50 mm hohes Objekt trifft, das auf dem Boden liegt.

Vorsichtshinweise zur Kleidung

Legen Sie vor der Montage alle Schmuckstücke ab (Armband, Kette und andere).

Tragen Sie beim Bewegen der Teile, bei Bohr- und Schweißarbeiten eine geeignete Sicherheitsausrüstung (Schutzbrille, Handschuhe, Gehörschutz etc.).

1.7 Normen

Somfy erklärt, dass das in diesen Anleitungen beschriebene Produkt bei bestimmungsgemäßer Verwendung alle relevanten Anforderungen der Europäischen Richtlinien erfüllt. Dies gilt insbesondere für die Maschinenrichtlinie 2006/42/EG sowie die Funkanlagen-Richtlinie 2014/53/EU.

Der vollständige Text der CE-Konformitätserklärung ist unter der Internet-Adresse www.somfy.com/ce verfügbar. Philippe Geoffroy, Leiter Regulierung, Cluses.

1.8 Support





Sie treffen bei der Installation Ihres Antriebs auf Schwierigkeiten oder finden auf Fragen keine Antworten?

Bitte zögern Sie nicht, sich an uns zu wenden: Unsere Spezialisten stehen Ihnen gern zur Verfügung.

Internet: www.somfy.com

VERTALING VAN DE HANDLEIDING

VEILIGHEIDSAANWIJZINGEN

-  **GEVAAR**
Signaleert een gevaar welke de dood of een ernstig letsel tot gevolg zal hebben.
-  **WAARSCHUWING**
Signaleert een gevaar welke de dood of een ernstig letsel kan veroorzaken.
-  **VOORZICHTIG**
Signaleert een gevaar welke een licht of middelmatig letsel kan veroorzaken.
-  **VOORZICHTIG**
Signaleert een gevaar dat het product kan beschadigen of vernietigen.

1 VEILIGHEIDSVORSCHRIFTEN

1.1 Waarschuwing - Belangrijke veiligheidsinstructies

-  **GEVAAR**
De motorisatie moet geïnstalleerd en ingesteld worden door een erkende installateur van automatiseringssystemen in woningen, in overeenstemming met de wetgeving van het land waarin de motorisatie wordt gebruikt. Bovendien moeten de instructies in deze handleiding gedurende de volledige installatie worden opgevolgd. Het niet naleven van deze aanwijzingen kan ernstig letsel veroorzaken aan personen, bijvoorbeeld verplettering door de deur.

-  **WAARSCHUWING**
Instructies voor de installatie en de training van de gebruikers

Voor de veiligheid van personen is het belangrijk dat alle instructies strikt worden opgevolgd, want een onjuiste installatie kan ernstig letsel veroorzaken. Bewaar deze instructies.

De installateur moet alle gebruikers informeren over het veilig en volgens de gebruiksaanwijzing gebruiken van de motorisatie.

De gebruiksaanwijzing en de installatiehandleiding moeten aan de eindgebruiker worden overhandigd.

De installateur moet duidelijk aan de eindgebruiker uitleggen dat de installatie, de instelling en het onderhoud van de motorisatie door een erkende installateur van automatiseringssystemen in woningen moeten worden uitgevoerd.

-  **WAARSCHUWING**
Product in gebruik

Ieder gebruik van dit product buiten het toepassingsgebied dat in deze handleiding is beschreven, is verboden (zie paragraaf "Toepassingsgebied").

Het gebruik van enig accessoire of ander onderdeel dat niet is voorgeschreven door Somfy is verboden – de veiligheid van personen zou dan niet gewaarborgd zijn.

Somfy is niet aansprakelijk voor schade die het gevolg is van het niet naleven van de aanwijzingen in deze handleiding.

Raadpleeg, bij twijfel tijdens de installatie van de motorisatie of voor aanvullende informatie, de website www.somfy.com.

Deze instructies kunnen veranderen naar aanleiding van aanpassingen van de normen of van de motorisatie.

1.2 Productkenmerken

Dit product is een motorisatie voor verticaal of horizontaal openende garagedeuren, voor gebruik in de woonomgeving zoals vastgelegd in de normen EN 60335-2-95 en EN 60335-2-103 en is conform deze normen. Deze instructies zijn geschreven binnen het kader van deze normen en om de veiligheid van personen en goederen te garanderen.

1.3 Voorafgaande controles

1.3.1 Installatie-omgeving



VOORZICHTIG

Houd de motorisatie droog.

Installeer de motorisatie niet in een explosieve omgeving.

Controleer of het temperatuurbereik dat is aangegeven op de motorisatie geschikt is voor de betreffende plaats.

1.3.2 Staat van de te motoriseren deur

Controleer, voor het installeren van de motorisatie, of:

- de deur mechanisch in goede staat verkeert
- de deur correct gebalanceerd is
- de constructie van de garage (muren, latei, wanden, plafond, enz.) het stevig vastzetten van de motorisatie mogelijk maken. Versterk ze indien nodig.
- de deur gemakkelijk open gaat en sluit met een kracht van minder dan 150 N.



GEVAAR

Elke ingreep op de veren van de deur kan een gevaar vormen (val van de deur).

1.3.3 Specificaties van de te motoriseren deur

Controleer na het installeren of delen van het hek niet uitsteken op het trottoir of op de openbare weg.



WAARSCHUWING

Loopdeur

Als de garagedeur een voetgangersdeur heeft, moet de deur een blokkeersysteem hebben dat het bewegen van de garagedeur verbiedt als de voetgangersdeur niet in de veiligheidsstand is.

1.4 Risicopreventie



WAARSCHUWING

Controleer of er door de beweging van het openen van het aangedreven deel geen gevaarlijke zones (waar lichaamsdelen geplet, afgesneden of bekneld kunnen worden) zijn tussen het aangedreven deel en de vaste omringende delen of dat deze duidelijk zijn aangegeven op de installatie.

Bevestig de stickers die waarschuwen tegen beknelling op een duidelijk zichtbare plaats of dichtbij de eventuele vaste bedieningsorganen.

1.4.1 Risicopreventie - motorisatie van deelbare garagedeur / kanteldeur voor gebruik in de woonomgeving

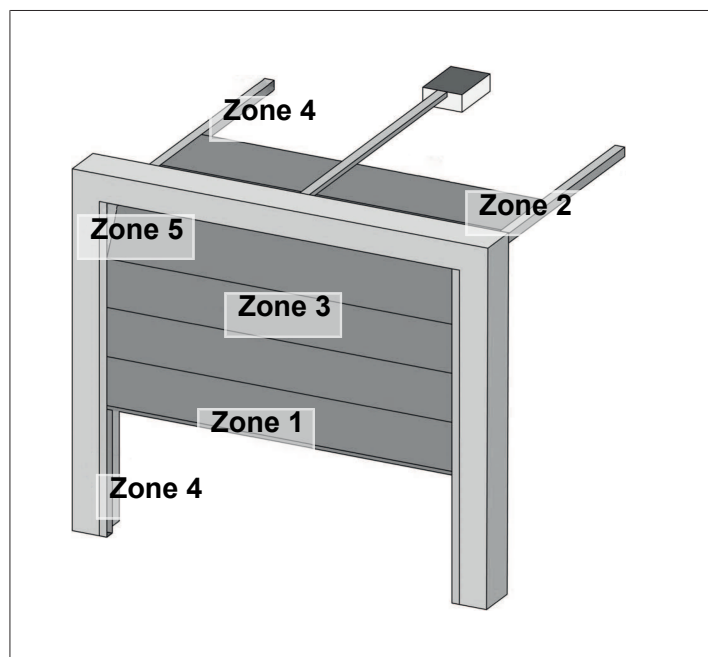

Risicozones: wat te doen om deze te vermijden?

RISICO'S	OPLOSSINGEN
ZONE 1 Risico op beknelling bij het sluiten tussen de vloer en de onderrand van het deurpaneel	In de motorisatie ingebouwde obstakeldetectie. Controleer of de obstakeldetectie in overeenstemming is met bijlage A van de norm EN 12 453. Installeer bij een automatisch sluitend systeem fotoelektrische cellen.
ZONE 2 Risico op beknelling bij het sluiten tussen de latei en de bovenrand van het deurpaneel	In de motorisatie ingebouwde obstakeldetectie. Controleer of de obstakeldetectie in overeenstemming is met bijlage A van de norm EN 12 453.
ZONE 3 Risico op afsnijding en beknelling in de kieren tussen de panelen van de deur die in grootte variëren tussen 8 mm en 25 mm	Verwijder alle aangrijppunten en alle scherpe randen van het oppervlak van het deurpaneel Verwijder alle kieren ≥ 8 mm of ≤ 25 mm
ZONE 4 Risico op beknelling tussen de geleiderails en de rollen	Verwijder alle scherpe randen van de geleiderails Verwijder alle kieren ≥ 8 mm tussen de rails en de rollen
ZONE 5 Risico op beknelling tussen de secundaire randen en de aangrenzende vaste delen	In de motorisatie ingebouwde obstakeldetectie. Controleer of de obstakeldetectie in overeenstemming is met bijlage A van de norm EN 12 453.

1.4.2 Risicopreventie - motorisatie van schuivende garagedeur voor gebruik in de woonomgeving

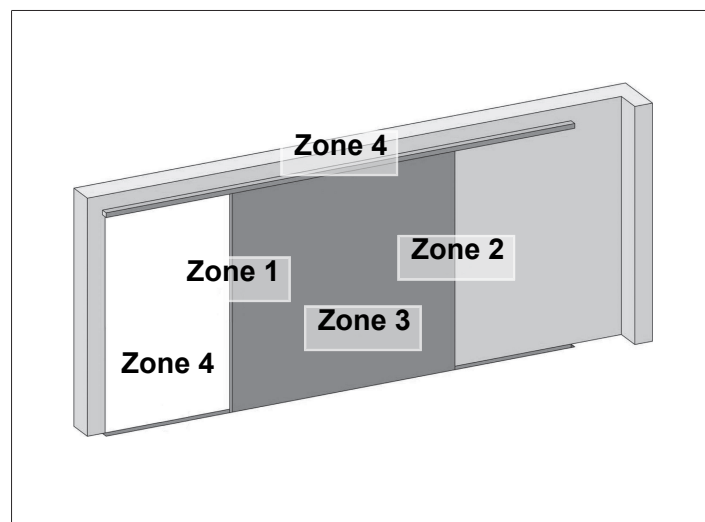

RISICO'S	OPLOSSINGEN
ZONE 1 Risico op beknelling bij het sluiten	In de motorisatie ingebouwde obstakeldetectie. Controleer of de obstakeldetectie in overeenstemming is met bijlage A van de norm EN 12 453. Installeer bij een automatisch sluitend systeem fotoelektrische cellen.
ZONE 2 Risico op beknelling tussen een aangrenzend vast deel	In de motorisatie ingebouwde obstakeldetectie. Controleer of de obstakeldetectie in overeenstemming is met bijlage A van de norm EN 12 453. Bescherming door een mechanische bescherming (Mechanische bescherming [► p.12]) of door veiligheidsafstanden (Veiligheidsafstand [► p.13])
ZONE 3 Risico op afsnijding en beknelling in de kieren tussen de panelen van de deur die in grootte variëren tussen 8 mm en 25 mm	Verwijder alle aangrijppunten en alle scherpe randen van het oppervlak van het deurpaneel Verwijder alle kieren ≥ 8 mm of ≤ 25 mm
ZONE 4 Risico op beknelling tussen de geleiderails en de rollen	Verwijder alle scherpe randen van de geleiderails Verwijder alle kieren ≥ 8 mm tussen de rails en de rollen

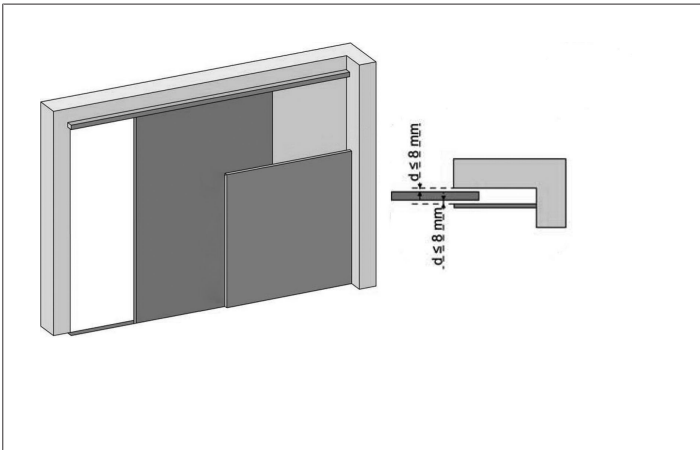

Illustratie 1: Mechanische bescherming

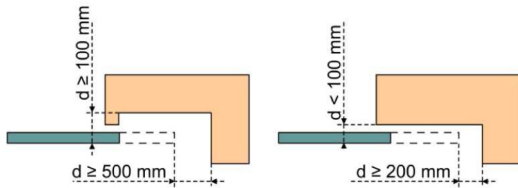

Illustratie 2: Veiligheidsafstand

1.5 Elektrische installatie



GEVAAR

De installatie van de elektrische voeding moet plaatsvinden in overeenstemming met de geldende normen in het land van installatie van de motorisatie en worden uitgevoerd door een gekwalificeerde technicus.

De elektrische leiding mag uitsluitend worden gebruikt voor de motorisatie en moet voorzien zijn van een beveiliging door:

een smeltveiligheid of een automatische zekering van 10 A, en door een aardlekschakelaar (30 mA).

Er moet een omnipolaire uitschakeling van de voeding aanwezig zijn.

De installatie van een overspanningsbeveiliging wordt geadviseerd (maximum restspanning 2 kV).

Ligging van de kabels

De ingegraven kabels moeten in een beschermhuls liggen met voldoende diameter om de kabel van de motor en de kabels van de toebehoren erdoor te leiden.

Gebruik voor niet-ingegraven kabels een kabelgoot die bestand is tegen erover rijdende voertuigen (ref. 2400484).

1.6 Veiligheidsvoorschriften met betrekking tot de installatie



WAARSCHUWING

Verwijder, voor het installeren van de motorisatie, alle overbodige touwen of kettingen en schakel elk vergrendelingssysteem (grendel) dat niet nodig is voor een gemotoriseerde werking, uit.



GEVAAR

Sluit de motorisatie niet aan op een voedingsbron voordat de installatie helemaal klaar is.



WAARSCHUWING

Het is streng verboden enig onderdeel van deze set te wijzigen of een onderdeel toe te voegen dat niet in deze handleiding wordt voorgeschreven.

Verlies de bewegende deur niet uit het oog en houd iedereen op afstand tot de installatie klaar is.

Gebruik geen kleefmiddelen om de motorisatie te bevestigen.

Installeer de handmatige ontkoppeling aan de binnenkant op een hoogte van minder dan 1,8 m.

Bevestig de sticker van het handbediende ontkoppeling bij het bedieningsorgaan.



WAARSCHUWING

Pas op als u de handbediende ontkoppeling gebruikt, want een geopende deur kan snel naar beneden vallen door zwakke of gebroken veren of als de deur niet goed in balans is.



VOORZICHTIG

Installeer vaste bedieningsorganen op een hoogte van ten minste 1,5 m en in het zicht van de deur maar buiten het bereik van de bewegende delen.

Controleer na de installatie dat:

- het mechanisme correct is ingesteld
- de handmatige ontkoppeling correct werkt
- de richting van de motorisatie omkeert als de deur een voorwerp ontmoet van 50 mm hoog dat op de vloer ligt.

Kledingvoorzorgen

Draag geen sieraden (armband, ketting of andere) tijdens de installatie.

Draag bij het werken, boren en lassen speciale brillen en geschikte beschermingen (handschoenen, gehoorbeschermers, enz.).

1.7 Wetgeving

Somfy verklaart dat het product dat behandeld wordt en bestemd is om te worden gebruikt volgens de aanwijzingen in dit document, in overeenstemming is met de essentiële eisen en de andere relevante bepalingen van de Europese richtlijnen voor toepassing binnen de Europese Unie en in het bijzonder met de Machinerichtlijn 2006/42/EG en de Richtlijn Radioapparatuur 2014/53/EU.

De complete tekst van de EG-conformiteitsverklaring staat ter beschikking op de website: www.somfy.com/ce. Philippe Geoffroy, Verantwoordelijke reglementering, Cluses.

1.8 Assistentie





Het is mogelijk dat u op problemen stuit bij de installatie van uw motorisatie of dat u hierbij bepaalde vragen hebt.

Aarzel niet contact op te nemen met ons. Onze specialisten staan voor u klaar om u antwoord te geven.

Internet: www.somfy.com

VERSIONE TRADOTTA DEL MANUALE

MESSAGGI DI SICUREZZA

-  **PERICOLO**
Segnala un pericolo che causa immediatamente il decesso o gravi lesioni fisiche.
-  **AVVERTENZA**
Segnala un pericolo che può causare il decesso o gravi lesioni fisiche.
-  **PRECAUZIONE**
Segnala un pericolo che può causare lesioni fisiche lievi o mediamente gravi.
-  **ATTENZIONE**
Segnala un pericolo che può danneggiare o distruggere il prodotto.

1 ISTRUZIONI DI SICUREZZA

1.1 Avvertenza - Istruzioni di sicurezza importanti

-  **PERICOLO**
La motorizzazione deve essere installata e regolata da un installatore professionista nel campo della motorizzazione e dell'automazione domestica, conformemente alle normative del paese in cui viene messa in servizio. Inoltre, sarà necessario seguire le istruzioni di questo manuale per tutta la durata della messa in opera dell'installazione. Il mancato rispetto di queste istruzioni potrebbe causare gravi lesioni alle persone che potrebbero, ad esempio, essere schiacciate dalla porta.

-  **AVVERTENZA**
Istruzioni di installazione e formazione degli utilizzatori
Per la sicurezza delle persone è importante seguire tutte le istruzioni, perché una installazione scorretta può causare gravi lesioni. Conservare le presenti istruzioni.
L'installatore deve istruire obbligatoriamente tutti gli utilizzatori, al fine di garantire un utilizzo in totale sicurezza della motorizzazione conformemente al manuale d'uso.
Il manuale d'uso e il manuale di installazione devono essere consegnati all'utilizzatore finale.
L'installatore deve spiegare in modo chiaro all'utilizzatore finale che l'installazione, la regolazione e la manutenzione della motorizzazione devono essere eseguite da un professionista nel campo della motorizzazione e dell'automazione domestica.

-  **AVVERTENZA**
Utilizzo del prodotto
Ogni utilizzo di questo prodotto al di fuori del campo di applicazione descritto nel presente manuale è vietato (vedere paragrafo "Campo di applicazione"). L'utilizzo di ogni accessorio o componente non raccomandato da Somfy è vietato e mette in pericolo la sicurezza delle persone.

Somfy non può essere ritenuta responsabile dei danni risultanti dal mancato rispetto delle istruzioni contenute nel presente manuale.

In caso di dubbi durante l'installazione della motorizzazione o per avere ulteriori informazioni, visitare il sito Internetwww.somfy.com.

Le presenti istruzioni sono soggette a eventuali modifiche, in caso di evoluzione delle norme o della motorizzazione.

1.2 Specifiche del prodotto

Questo prodotto è una motorizzazione per porte di garage con apertura verticale o orizzontale, destinate a un utilizzo residenziale così come definito dalle norme EN 60335-2-95 e EN 60335-2-103, alle quali è conforme. Le presenti istruzioni hanno soprattutto l'obiettivo di soddisfare i requisiti delle suddette norme e di garantire in tal modo la sicurezza delle cose e delle persone.

1.3 Controlli preliminari

1.3.1 Ambiente di installazione



ATTENZIONE

Non spruzzare acqua sulla motorizzazione. Non installare la motorizzazione in un ambiente esplosivo.

Verificare che l'intervallo di temperatura riportato sulla motorizzazione sia adatto al luogo di installazione.

1.3.2 Stato del portone da motorizzare

Prima di installare la motorizzazione, verificare che:

- la porta sia in buone condizioni meccaniche
- la porta sia correttamente bilanciata
- le strutture del garage (muri, architrave, pareti, soffitto, ecc.) consentano di fissare saldamente la motorizzazione. Se necessario, fissarle più saldamente.
- la porta si chiuda e si apra in modo adeguato con una forza inferiore a 150 N.



PERICOLO

Qualsiasi intervento sulle molle della porta può rappresentare un pericolo (caduta della porta).

1.3.3 Specifiche del portone da motorizzare

Dopo l'installazione, accertarsi che le parti della porta non invadano i marciapiedi o la strada pubblica.



AVVERTENZA

Porta pedonale

Se il portone del garage è dotato di una porta pedonale, il portone del garage dovrà essere munito di un sistema che ne inibisca il movimento quando la porta pedonale non è in posizione di sicurezza.

1.4 Prevenzione dei rischi



AVVERTENZA

Accertarsi che le zone pericolose (schiacciamento, taglio, intrappolamento) tra la parte azionata e le parti fisse circostanti dovute al movimento di apertura della parte azionata siano evitate o segnalate sull'impianto.

Fissare in modo permanente le etichette di avvertenza contro lo schiacciamento, in un punto ben visibile o vicino agli eventuali dispositivi di comando fissi.

1.4.1 Prevenzione dei rischi - motorizzazione di porta di garage sezionale / basculante per uso residenziale

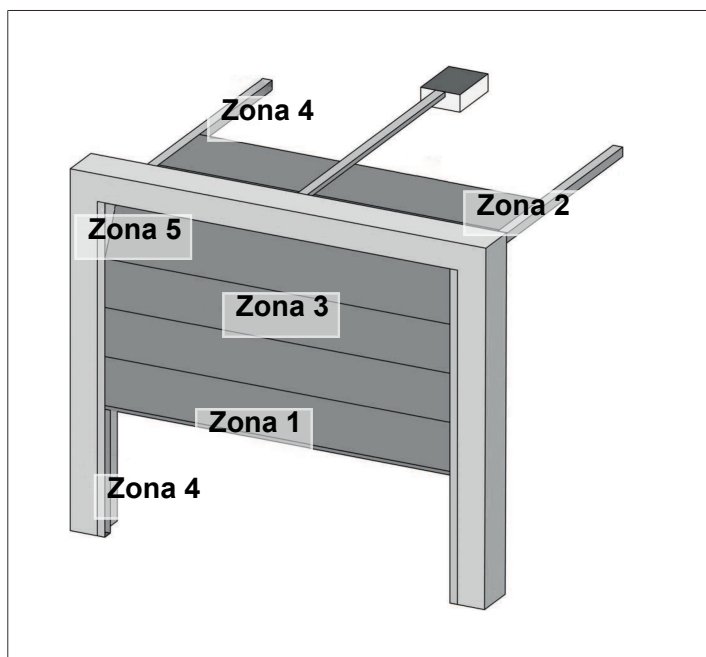

Zone a rischio: quali misure adottare per eliminarle?

RISCHI	SOLUZIONI
ZONA 1 Rischio di schiacciamento alla chiusura tra il suolo e il bordo inferiore della serranda	Rilevamento di ostacolo intrinseco alla motorizzazione. Confermare tassativamente che il rilevamento di ostacolo sia conforme all'allegato A della norma EN 12 453. In caso di funzionamento con chiusura automatica, installare delle fotocellule.
ZONA 2 Rischio di schiacciamento alla chiusura tra l'architrave e il bordo superiore della serranda	Rilevamento di ostacolo intrinseco alla motorizzazione. Confermare tassativamente che il rilevamento di ostacolo sia conforme all'allegato A della norma EN 12 453.
ZONA 3 Rischio di taglio e di inceppamento tra i pannelli dell'anta mobile negli interstizi la cui dimensione varia da 8 mm a 25 mm	Eliminare tutti i punti di aggancio e tutti i bordi taglienti dalla superficie della serranda Eliminare ogni interstizio di dimensione ≥ 8 mm o ≤ 25 mm
ZONA 4 Rischio di inceppamento tra le guide di scorrimento e i rulli	Eliminare tutti i bordi taglienti dalle guide di scorrimento Eliminare ogni interstizio ≥ 8 mm fra le guide e i rulli
ZONA 5 Rischio di schiacciamento tra i bordi secondari e le parti fisse attigue	Rilevamento di ostacolo intrinseco alla motorizzazione. Confermare tassativamente che il rilevamento di ostacolo sia conforme all'allegato A della norma EN 12 453.

1.4.2 Prevenzione dei rischi - motorizzazione per porta di garage scorrevole per utilizzo residenziale

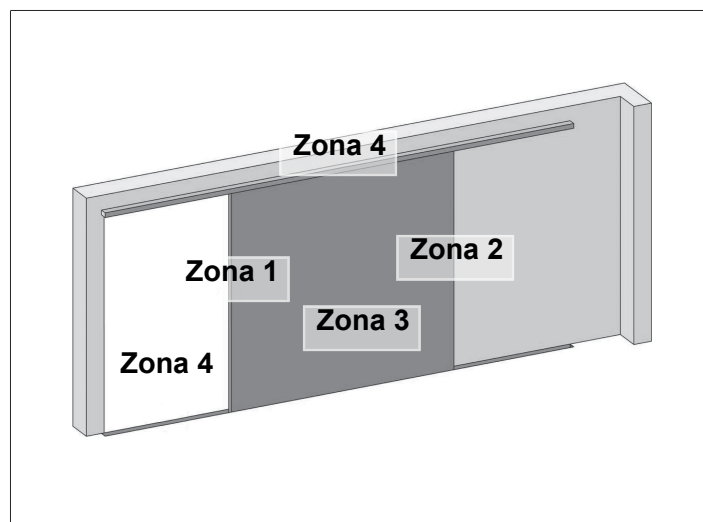

RISCHI	SOLUZIONI
ZONA 1 Rischio di schiacciamento alla chiusura	Rilevamento di ostacolo intrinseco alla motorizzazione. Confermare tassativamente che il rilevamento di ostacolo sia conforme all'allegato A della norma EN 12 453. In caso di funzionamento con chiusura automatica, installare delle fotocellule.
ZONA 2 Rischio di schiacciamento con una parte fissa attigua	Rilevamento di ostacolo intrinseco alla motorizzazione. Confermare tassativamente che il rilevamento di ostacolo sia conforme all'allegato A della norma EN 12 453. Protezione attraverso una protezione meccanica (Protezione meccanica [p.15]) oppure attraverso delle distanze di sicurezza (Distanza di sicurezza [p.16])
ZONA 3 Rischio di taglio e di inceppamento tra i pannelli dell'anta mobile negli interstizi la cui dimensione varia da 8 mm a 25 mm	Eliminare tutti i punti di aggancio e tutti i bordi taglienti dalla superficie della serranda Eliminare ogni interstizio di dimensione ≥ 8 mm o ≤ 25 mm
ZONA 4 Rischio di inceppamento tra le guide di scorrimento e i rulli	Eliminare tutti i bordi taglienti dalle guide di scorrimento Eliminare ogni interstizio ≥ 8 mm fra le guide e i rulli



Illustrazione 1: Protezione meccanica

Sorvegliare la porta in movimento e mantenere le persone a distanza fino al termine dell'installazione.

Non utilizzare adesivi per fissare la motorizzazione.

Installare il dispositivo di sblocco manuale interno a meno di 1,8 m di altezza.

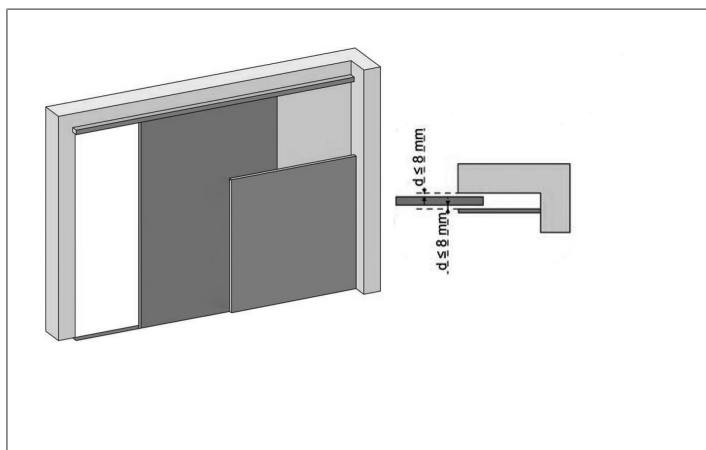
Fissare saldamente l'etichetta relativa al dispositivo di sblocco manuale vicino al suo organo di manovra.



AVVERTENZA

Prestare attenzione durante l'utilizzo del dispositivo di sblocco manuale perché una porta aperta può ricadere rapidamente a causa di molle deboli o rotte o a causa di un cattivo bilanciamento.



ATTENZIONE

Installare ogni dispositivo di comando fisso a un'altezza di almeno 1,5 m e entro il campo visivo della porta, ma lontano dalle parti mobili.

Dopo l'installazione, verificare che:

- il meccanismo sia regolato correttamente
- il dispositivo di sblocco manuale funzioni correttamente
- la motorizzazione cambi direzione quando la porta incontra a terra un oggetto alto 50 mm.

Precauzioni per l'abbigliamento

Togliere tutti i gioielli (braccialetti, collane o altro) durante l'installazione.

Per le operazioni di manipolazione, foratura e saldatura indossare le protezioni idonee (occhiali speciali, guanti, cuffie antirumore, ecc.).

1.7 Normative

Somfy dichiara che il prodotto descritto nelle presenti istruzioni, quando viene utilizzato in conformità alle presenti istruzioni, è conforme ai requisiti essenziali delle Direttive Europee applicabili e in particolare alla Direttiva Macchine 2006/42/CE e alla Direttiva Radio 2014/53/UE.

Il testo completo della dichiarazione di conformità CE è disponibile al seguente indirizzo Internet: www.somfy.com/ce. Philippe Geoffroy, Responsabile regolamentazione, Cluses.

1.8 Assistenza

Potrete incontrare difficoltà durante l'installazione della vostra motorizzazione o avere domande senza risposta.

Non esitate a contattarci: i nostri esperti sono pronti a rispondere a ogni vostra domanda.

Internet: www.somfy.com



Illustrazione 2: Distanza di sicurezza

1.5 Installazione elettrica

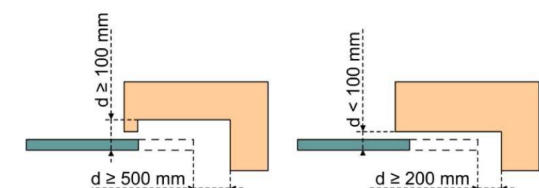

PERICOLO

L'installazione dell'alimentazione elettrica deve essere conforme alle normative vigenti nel paese in cui viene installata la motorizzazione e deve essere effettuata da personale qualificato.

La linea elettrica deve essere riservata esclusivamente alla motorizzazione e dotata di una protezione costituita:

da un fusibile o da un interruttore di calibro 10 A, e da un dispositivo di tipo differenziale (30 mA).

Deve essere previsto un dispositivo di scollegamento onnipolare dell'alimentazione.

Si consiglia l'installazione di un parafulmine (con una tensione residua di 2 kV max.).

Passaggio dei cavi

I cavi interrati devono essere dotati di una guaina di protezione con un diametro sufficiente per far passare il cavo del motore e i cavi degli accessori.

Per i cavi non interrati, utilizzare un passacavi in grado di resistere al passaggio dei veicoli (art. 2400484).

1.6 Istruzioni di sicurezza relative all'installazione



AVVERTENZA

Prima di installare la motorizzazione, rimuovere tutte le corde o catene inutili e mettere fuori servizio eventuali dispositivi di bloccaggio (serrature) che non sono necessari per un funzionamento motorizzato.



PERICOLO

Non collegare la motorizzazione a una fonte di alimentazione prima di avere terminato l'installazione.







AVVERTENZA

È severamente vietato modificare qualunque elemento fornito in questo kit o utilizzare elementi aggiuntivi non raccomandati nel presente manuale.

TRADUCCIÓN DEL MANUAL ORIGINAL

MENSAJES DE SEGURIDAD

-  **PELIGRO**
Señala un peligro que provoca inmediatamente la muerte o lesiones graves.
-  **ADVERTENCIA**
Señala un peligro susceptible de provocar la muerte o lesiones graves.
-  **PRECAUCIÓN**
Señala un peligro susceptible de provocar lesiones leves o moderadamente graves.
-  **ATENCIÓN**
Señala un peligro susceptible de dañar o destruir el producto.

1 NORMAS DE SEGURIDAD

1.1 Instrucciones de seguridad importantes

-  **PELIGRO**
La motorización debe ser instalada y ajustada por un instalador profesional de la motorización y de la automatización de la vivienda, de conformidad con la reglamentación del país en el que vaya a realizarse la puesta en marcha. Además, debe seguir las instrucciones del presente manual durante todo el proceso de instalación. El incumplimiento de estas instrucciones puede ocasionar lesiones personales graves, por ejemplo, a consecuencia de ser aplastado por la puerta.

-  **ADVERTENCIA**
Instrucciones de instalación y formación de los usuarios
Por la seguridad de las personas, es importante seguir todas las instrucciones, ya que una instalación incorrecta podría provocar lesiones graves. Conserve estas instrucciones.
El instalador está obligado a formar a todos los usuarios para garantizar un uso totalmente seguro de la motorización con arreglo a lo indicado en el manual de uso.
El manual de uso y el manual de instalación deben entregarse al usuario final.
El instalador debe explicar explícitamente al usuario final que la instalación, el ajuste y el mantenimiento de la motorización deben ser llevados a cabo por un profesional de la motorización y de la automatización de la vivienda.

-  **ADVERTENCIA**
Uso del producto
Se prohíbe cualquier uso de este producto fuera del ámbito de aplicación descrito en este manual (consulte el apartado «Ámbito de aplicación»).
Queda prohibido el uso de cualquier accesorio o de cualquier componente no recomendado por Somfy; de lo contrario, no estaría garantizada la seguridad de las personas.

Somfy no asume ninguna responsabilidad por daños resultantes del incumplimiento de las instrucciones contenidas en este manual.

Para resolver cualquier duda que pudiera surgir durante la instalación de la motorización o para obtener información adicional, consulte la página web www.somfy.com.

Estas instrucciones pueden sufrir modificaciones en caso de evolución de las normas o de la motorización.

1.2 Especificaciones del producto

Este producto es una motorización para puertas de garaje de apertura vertical u horizontal de uso residencial, tal y como se define en las normas EN 60335-2-95 y EN 60335-2-103, las cuales cumple. La finalidad de estas instrucciones es el cumplimiento de los requisitos de dichas normas y garantizar así la seguridad de las personas y de los bienes materiales.

1.3 Comprobaciones preliminares

1.3.1 Lugar de instalación



ATENCIÓN

No moje la motorización.
No instale la motorización en un entorno explosivo. Compruebe que el rango de temperatura indicado en la motorización se ajusta al emplazamiento de instalación.

1.3.2 Estado de la puerta que se desea automatizar

Antes de instalar la motorización, compruebe que:

- la puerta se encuentre en buen estado mecánico;
- la puerta esté correctamente equilibrada;
- las estructuras de su garaje (muros, dintel, paredes, techo, etc.) permitan fijar sólidamente el motor. Añada los refuerzos necesarios.
- la puerta se cierre y se abra adecuadamente con una fuerza inferior a 150 N.



PELIGRO

Cualquier intervención en los muelles de la puerta puede suponer un peligro (caída de la puerta).

1.3.3 Especificaciones de la puerta que se desea automatizar

Tras la instalación, asegúrese de que las partes de la puerta no invadan la acera ni la vía pública.



ADVERTENCIA

Portilla

Si la puerta de garaje está equipada con una portilla, la puerta debe estar provista de un sistema que impida su movimiento cuando la portilla no esté en la posición de seguridad.

1.4 Prevención de riesgos



ADVERTENCIA

Asegúrese de que se evitan o se señalan en la instalación las zonas peligrosas (por aplastamiento, cizallamiento, aprisionamiento, etc.) entre la parte accionada y las partes fijas circundantes debidas al movimiento de apertura de la parte accionada.

Pegue bien las etiquetas de advertencia contra aplastamientos en un lugar bien visible o cerca de los dispositivos de mando fijos, en su caso.

1.4.1 Prevención de riesgos. Motorización de puerta de garaje seccional/basculante de uso residencial

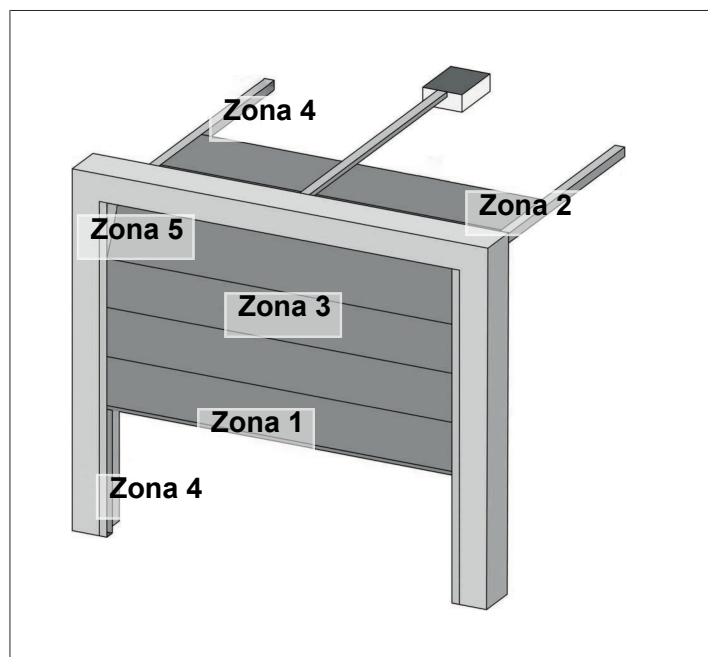

Zonas de riesgo: ¿qué medidas pueden adoptarse para eliminarlas?

RIESGOS	SOLUCIONES
ZONA 1 Riesgo de aplastamiento durante el cierre entre el suelo y el borde inferior del tablero.	Sistema de detección de obstáculos intrínseco a la motorización. Es obligatorio comprobar que el sistema de detección de obstáculos se ajusta a lo establecido en el anexo A de la norma EN 12453. En caso de funcionamiento con cierre automático, instale células fotoeléctricas.
ZONA 2 Riesgo de aplastamiento durante el cierre entre el dintel y el borde superior del tablero.	Sistema de detección de obstáculos intrínseco a la motorización. Es obligatorio comprobar que el sistema de detección de obstáculos se ajusta a lo establecido en el anexo A de la norma EN 12453.
ZONA 3 Riesgo de corte y de aprisionamiento entre los paneles del tablero en los huecos de entre 8 mm y 25 mm.	Suprime todos los puntos de enganche y todos los bordes cortantes de la superficie del tablero. Suprime todo hueco ≥ 8 mm o ≤ 25 mm.
ZONA 4 Riesgo de aprisionamiento entre los raíles de rodadura y las ruedas.	Suprime todos los bordes cortantes de los raíles de rodadura. Suprime todo hueco ≥ 8 mm entre los raíles y las ruedas.
ZONA 5 Riesgo de aplastamiento entre los bordes secundarios y las partes fijas contiguas.	Sistema de detección de obstáculos intrínseco a la motorización. Es obligatorio comprobar que el sistema de detección de obstáculos se ajusta a lo establecido en el anexo A de la norma EN 12453.

1.4.2 Prevención de riesgos. Motorización de puerta de garaje corredera de uso residencial

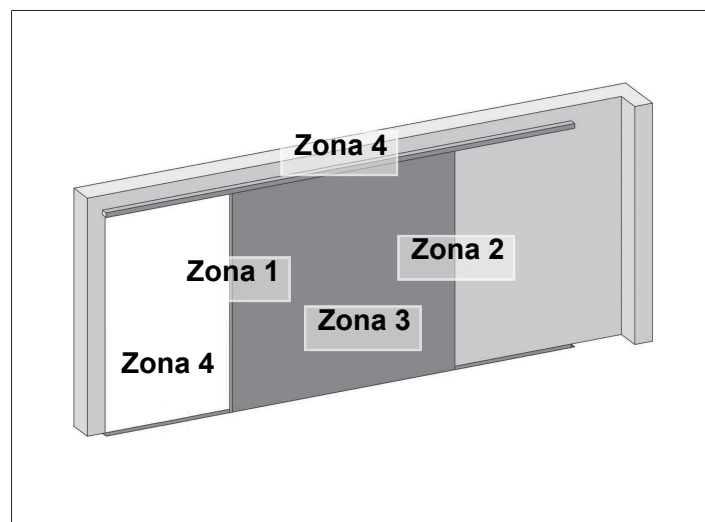

RIESGOS	SOLUCIONES
ZONA 1 Riesgo de aplastamiento durante el cierre.	Sistema de detección de obstáculos intrínseco a la motorización. Es obligatorio comprobar que el sistema de detección de obstáculos se ajusta a lo establecido en el anexo A de la norma EN 12453. En caso de funcionamiento con cierre automático, instale células fotoeléctricas.
ZONA 2 Riesgo de aplastamiento con una parte fija contigua.	Sistema de detección de obstáculos intrínseco a la motorización. Es obligatorio comprobar que el sistema de detección de obstáculos se ajusta a lo establecido en el anexo A de la norma EN 12453. Protección mediante una protección mecánica (Protección mecánica [p.18]) o mediante distancias de seguridad (Distancia de seguridad [p.19])
ZONA 3 Riesgo de corte y de aprisionamiento entre los paneles del tablero en los huecos de entre 8 mm y 25 mm.	Suprime todos los puntos de enganche y todos los bordes cortantes de la superficie del tablero. Suprime todo hueco ≥ 8 mm o ≤ 25 mm.
ZONA 4 Riesgo de aprisionamiento entre los raíles de rodadura y las ruedas.	Suprime todos los bordes cortantes de los raíles de rodadura. Suprime todo hueco ≥ 8 mm entre los raíles y las ruedas.



Ilustración 1: Protección mecánica



Ilustración 2: Distancia de seguridad

1.5 Instalación eléctrica

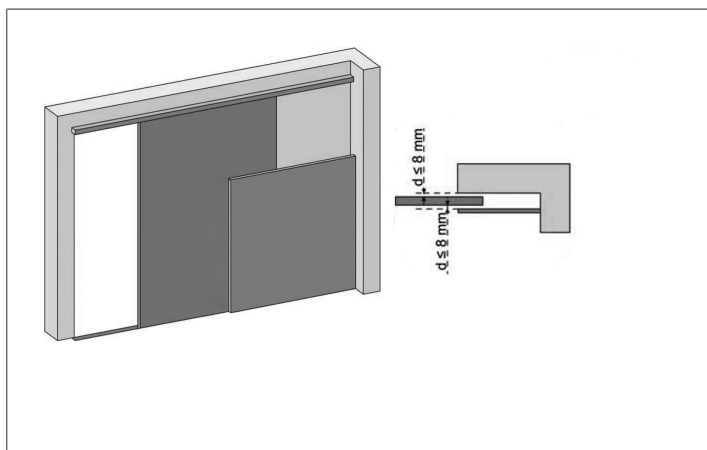

PELIGRO

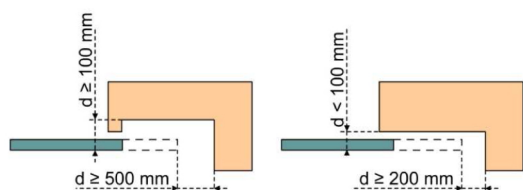
La instalación de la alimentación eléctrica debe efectuarse conforme a las normas vigentes en el país donde se instala la motorización y debe ser llevada a cabo por un personal cualificado.

La línea eléctrica debe reservarse en exclusiva a la motorización y debe dotarse de una protección formada por:

- un fusible o disyuntor de calibre 10 A;
- un dispositivo de tipo diferencial (30 mA).

Se debe prever un medio de desconexión omnipolar de la alimentación.

Es aconsejable la instalación de un pararrayos (con una tensión residual de 2 kV como máximo).

Paso de los cables

Los cables enterrados deben contar con una funda de protección de diámetro suficiente para que pasen el cable del motor y los cables de los accesorios.

En el caso de los cables no enterrados, utilice un pasacables que resista el paso de vehículos (ref. 2400484).

1.6 Normas de seguridad relativas a la instalación



ADVERTENCIA

Antes de instalar la motorización, retire todas las cuerdas o cadenas inútiles y desconecte cualquier dispositivo de bloqueo (pieza de sujeción) que no sea necesario para un funcionamiento automatizado.



PELIGRO

No conecte la motorización a una fuente de alimentación antes de haber terminado la instalación.



ADVERTENCIA

Queda estrictamente prohibido modificar cualquiera de los elementos suministrados en este kit o utilizar un elemento adicional no recomendado en este manual.

Vigile la puerta en movimiento y mantenga a las personas alejadas de ella hasta que la instalación esté terminada.

No utilice adhesivos para fijar la motorización.

Instale el dispositivo de desembrague manual interior a menos de 1,8 m de altura.

Pegue bien la etiqueta relativa al dispositivo de desembrague manual cerca de su elemento de maniobra.



ADVERTENCIA

Preste atención al utilizar el dispositivo de desembrague manual; una puerta abierta cae rápidamente si los muelles están flojos o rotos o puede quedar desequilibrada.



ATENCIÓN

Instale todo dispositivo de mando fijo a una altura de 1,5 m como mínimo y en el campo visual de la puerta, pero alejado de las partes móviles.

Tras la instalación, asegúrese de que:

- el mecanismo esté correctamente ajustado;
- el dispositivo de desembrague manual funcione correctamente;
- el motor cambie de sentido cuando la puerta encuentra un objeto de 50 mm de altura que se encuentra en el suelo.

Precauciones relativas a la indumentaria

No lleve joyas (pulseras, cadenas u otros objetos) mientras realiza la instalación.

En las operaciones de manipulación, taladrado y soldadura, utilice las protecciones adecuadas (gafas especiales, guantes, orejeras antirruído, etc.).

1.7 Normativa

Somfy declara que el producto descrito en las presentes instrucciones, siempre que se utilice de conformidad con las mismas, cumple los requisitos esenciales de las directivas europeas aplicables y, en particular, la Directiva 2006/42/CE sobre máquinas y la Directiva 2014/53/UE sobre equipos radioeléctricos.

El texto completo de la declaración CE de conformidad se encuentra disponible en la siguiente página web: www.somfy.com/ce. Philippe Geoffroy, responsable de normativa, Cluses.

1.8 Servicio de asistencia

Es posible que tenga dificultades a la hora de instalar la motorización o que le surjan preguntas para las que no encuentre respuesta.

No dude en ponerse en contacto con nosotros; nuestros especialistas están a su disposición para responderle.

Internet: www.somfy.com

ΜΕΤΑΦΡΑΣΜΈΝΗ ΈΚΔΟΣΗ ΤΟΥ ΕΓΧΕΙΡΙΔΊΟΥ

ΜΗΝΎΜΑΤΑ ΑΣΦΑΛΕΊΑΣ

- ▲ ΚΙΝΔΥΝΟΣ**
Δηλώνει έναν κίνδυνο που προκαλεί άμεσα σοβαρό τραυματισμό ή θάνατο.
- ▲ ΠΡΟΕΙΔΟΠΟΙΗΣΗ**
Δηλώνει έναν κίνδυνο που ενδέχεται να προκαλέσει σοβαρό τραυματισμό ή θάνατο.
- ▲ ΠΡΟΦΥΛΑΞΗ**
Δηλώνει έναν κίνδυνο που ενδέχεται να προκαλέσει ελαφρύ ή μέτριο τραυματισμό.
- ▲ ΠΡΟΣΟΧΗ**
Δηλώνει έναν κίνδυνο που ενδέχεται να προκαλέσει ζημιά στο προϊόν ή να το καταστρέψει.

1 ΟΔΗΓΊΕΣ ΑΣΦΑΛΕΊΑΣ

1.1 Προειδοποίηση - Σημαντικές οδηγίες ασφαλείας

- ▲ ΚΙΝΔΥΝΟΣ**
Ο μηχανισμός πρέπει να εγκαθίσταται και να ρυθμίζεται από επαγγελματία τεχνικό εγκατάστασης μηχανισμών και αυτοματισμών κατοικιών, σύμφωνα με τους κανονισμούς της χώρας στην οποία τίθεται σε λειτουργία. Επιπλέον, οφείλει να ακολουθεί τις οδηγίες του παρόντος εγχειριδίου καθ' όλη τη διάρκεια της εγκατάστασης. Η μη τήρηση των οδηγιών αυτών ενδέχεται να προκαλέσει σοβαρούς τραυματισμούς, για παράδειγμα λόγω σύνθλιψης από την πόρτα.

- ▲ ΠΡΟΕΙΔΟΠΟΙΗΣΗ**
Οδηγίες εγκατάστασης και εκπαίδευσης των χρηστών
Για λόγους ασφαλείας, είναι σημαντικό να ακολουθείτε όλες τις οδηγίες, διότι τυχόν εσφαλμένη εγκατάσταση μπορεί να προκαλέσει σοβαρούς τραυματισμούς. Φυλάξτε αυτές τις οδηγίες.
Ο τεχνικός εγκατάστασης πρέπει να εκπαιδεύσει οπωσδήποτε όλους τους χρήστες, ώστε να διασφαλιστεί ο χειρισμός του μηχανισμού με απόλυτη ασφάλεια σύμφωνα με το εγχειρίδιο χρήσης.
Το εγχειρίδιο χρήσης και το εγχειρίδιο εγκατάστασης πρέπει να παραδίδονται στον τελικό χρήστη.
Ο τεχνικός εγκατάστασης πρέπει να εξηγήσει με σαφήνεια στον τελικό χρήστη ότι η εγκατάσταση, η ρύθμιση και η συντήρηση του μηχανισμού πρέπει να πραγματοποιούνται από επαγγελματία τεχνικό εγκατάστασης μηχανισμών και αυτοματισμών κατοικιών.



ΠΡΟΕΙΔΟΠΟΙΗΣΗ

Χρήση του προϊόντος

Απαγορεύεται οποιαδήποτε χρήση αυτού του προϊόντος πέραν του πεδίου εφαρμογής που περιγράφεται στο παρόν εγχειρίδιο (ανατρέξτε στην παράγραφο «Πεδίο εφαρμογής»).

Απαγορεύεται η χρήση οποιουδήποτε αξεσουάρ ή εξαρτήματος που δεν συνιστάται από την Somfy - διαφορετικά δεν παρέχονται εγγυήσεις για την ανθρώπινη ασφάλεια.

Η Somfy δεν μπορεί να θεωρηθεί υπεύθυνη για ζημιές που προκαλούνται από τη μη τήρηση των οδηγιών του παρόντος εγχειριδίου.

Σε περίπτωση αμφιβολίας κατά την εγκατάσταση του μηχανισμού ή αν επιθυμείτε συμπληρωματικές πληροφορίες, συμβουλευτείτε τον ιστότοπο www.somfy.gr.

Οι οδηγίες αυτές ενδέχεται να αλλάξουν σε περίπτωση εξέλιξης των προτύπων ή του μηχανισμού.

1.2 Προδιαγραφές του προϊόντος

Το παρόν προϊόν είναι ένας μηχανισμός για γκαραζόπορτες κατακόρυφου ή οριζόντιου ανοίγματος για οικιακή χρήση, όπως καθορίζεται στα πρότυπα EN 60335-2-95 και EN 60335-2-103, με τα οποία συμμορφώνεται. Οι οδηγίες αυτές αποσκοπούν κυρίως στην ικανοποίηση των απαιτήσεων των εν λόγω προτύπων και, επομένως, στην εξασφάλιση της ασφαλείας αγαθών και προσώπων.

1.3 Προκαταρκτικοί έλεγχοι

1.3.1 Περιβάλλον εγκατάστασης



ΠΡΟΣΟΧΗ

Μην ρίχνετε νερό στον μηχανισμό.

Μην εγκαθιστάτε τον μηχανισμό σε εκρηκτικό περιβάλλον.

Βεβαιωθείτε ότι το εύρος τιμών θερμοκρασίας που επισημαίνεται στον μηχανισμό είναι κατάλληλο για τον χώρο εγκατάστασης.

1.3.2 Κατάσταση της πόρτας που πρόκειται να εφοδιαστεί με ηλεκτροκίνηση

Πριν από την εγκατάσταση του μηχανισμού, βεβαιωθείτε ότι:

- η πόρτα βρίσκεται σε καλή μηχανική κατάσταση
- η πόρτα είναι εξισορροπημένη σωστά
- οι δομές του γκαράζ (τοίχοι, πρέκι, τοιχώματα, οροφή...) επιτρέπουν τη σταθερή στερέωση του μηχανισμού. Ενισχύστε τες, αν είναι απαραίτητο.
- η πόρτα κλείνει και ανοίγει σωστά με δύναμη μικρότερη από 150 N.



ΚΙΝΔΥΝΟΣ

Οποιαδήποτε επέμβαση στα ελατήρια της πόρτας δημιουργούν πιθανούς κινδύνους (πτώση της πόρτας).

1.3.3 Προδιαγραφές της πόρτας που πρόκειται να εφοδιαστεί με ηλεκτροκίνηση

Μετά την εγκατάσταση, βεβαιωθείτε ότι τα τμήματα της πόρτας δεν προεξέχουν στο πεζοδρόμιο ή στο δημόσιο δρόμο.

**ΠΡΟΕΙΔΟΠΟΙΗΣΗ****Πόρτα πεζών**

Αν η γκαραζόπορτα διαθέτει πόρτα πεζών, η πόρτα πρέπει να εξοπλίζεται με σύστημα που απαγορεύει την κίνησή της όταν η πόρτα πεζών δεν βρίσκεται στη θέση ασφαλείας.

1.4 Πρόληψη κινδύνων**ΠΡΟΕΙΔΟΠΟΙΗΣΗ**

Βεβαιωθείτε για την αποφυγή των επικίνδυνων περιοχών (σύνθλιψη, διάτμηση, σφήνωση) ανάμεσα στο τμήμα που παίρνει κίνηση και τα γύρω σταθερά μέρη λόγω της μετακίνησης ανοίγματος του τμήματος που παίρνει κίνηση ή για τη σηματοδότηση των επικίνδυνων περιοχών στην εγκατάσταση.

Κολλήστε μόνιμα τις προειδοποιητικές ετικέτες σύνθλιψης σε εμφανές σημείο ή κοντά σε τυχόν σταθερά χειριστήρια.

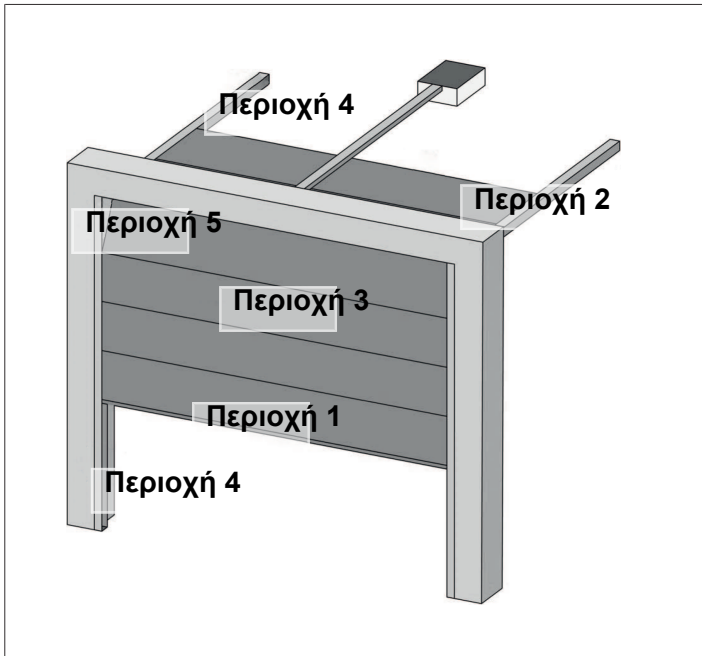
1.4.1 Πρόληψη κινδύνων - μηχανισμός σπαστής γκαραζόπορτας / γκαραζόπορτας οροφής για οικιακή χρήση

Επικίνδυνες περιοχές: ποια μέτρα πρέπει να ληφθούν για να εξαιρεθούν ενδεχόμενοι κίνδυνοι;

ΚΙΝΔΥΝΟΙ	ΛΥΣΕΙΣ
ΠΕΡΙΟΧΗ 1 Κίνδυνος σύνθλιψης ανάμεσα στο έδαφος και το κάτω άκρο του θυρόφυλλου κατά το κλείσιμο	Ανίχνευση εγγενούς εμποδίου στον μηχανισμό. Βεβαιωθείτε οπωσδήποτε ότι η ανίχνευση εμποδίου συμμορφώνεται με το παράρτημα Α του προτύπου EN 12 453. Στην περίπτωση λειτουργίας με αυτόματο κλείσιμο, εγκαταστήστε φωτοηλεκτρικά κύτταρα.

ΚΙΝΔΥΝΟΙ	ΛΥΣΕΙΣ
ΠΕΡΙΟΧΗ 2 Κίνδυνος σύνθλιψης ανάμεσα στο πρέκι και το επάνω άκρο του θυρόφυλλου κατά το κλείσιμο	Ανίχνευση εγγενούς εμποδίου στον μηχανισμό. Βεβαιωθείτε οπωσδήποτε ότι η ανίχνευση εμποδίου συμμορφώνεται με το παράρτημα Α του προτύπου EN 12 453.
ΠΕΡΙΟΧΗ 3 Κίνδυνος κοπής και σφήνωσης ανάμεσα στα πάνελ του θυρόφυλλου, στα διάκενα με διάσταση μεταξύ 8 mm και 25 mm	Καταργήστε όλα τα σημεία αγκίστρωσης και όλες τις αιχμηρές άκρες στην επιφάνεια του θυρόφυλλου Καταργήστε όλα τα διάκενα με διάσταση ≥ 8 mm ή ≤ 25 mm
ΠΕΡΙΟΧΗ 4 Κίνδυνος σύνθλιψης ανάμεσα στους οδηγούς κύλισης και τους τροχούς	Καταργήστε όλες τις αιχμηρές άκρες στις ράγες οδήγησης Καταργήστε όλα τα διάκενα ≥ 8 mm ανάμεσα στους οδηγούς και τους τροχούς
ΠΕΡΙΟΧΗ 5 Κίνδυνος σύνθλιψης ανάμεσα στα δευτερεύοντα άκρα και τα γειτονικά σταθερά τμήματα	Ανίχνευση εγγενούς εμποδίου στον μηχανισμό. Βεβαιωθείτε οπωσδήποτε ότι η ανίχνευση εμποδίου συμμορφώνεται με το παράρτημα Α του προτύπου EN 12 453.

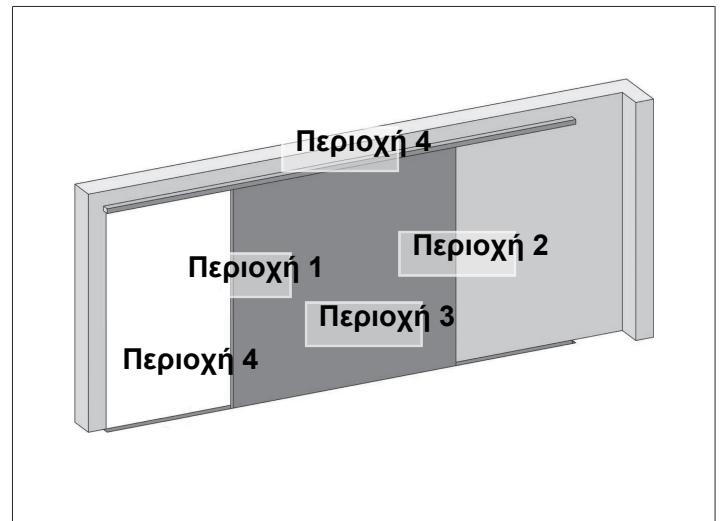
1.4.2 Πρόληψη κινδύνων - μηχανισμός συρόμενης γκαραζόπορτας για οικιακή χρήση

ΚΙΝΔΥΝΟΙ	ΛΥΣΕΙΣ
ΠΕΡΙΟΧΗ 1 Κίνδυνος σύνθλιψης κατά το κλείσιμο	Ανίχνευση εγγενούς εμποδίου στον μηχανισμό. Βεβαιωθείτε οπωσδήποτε ότι η ανίχνευση εμποδίου συμμορφώνεται με το παράρτημα Α του προτύπου EN 12 453. Στην περίπτωση λειτουργίας με αυτόματο κλείσιμο, εγκαταστήστε φωτοηλεκτρικά κύτταρα.

ΚΙΝΔΥΝΟΙ	ΛΥΣΕΙΣ
ΠΕΡΙΟΧΗ 2 Κίνδυνος σύνθλιψης με γειτονικό σταθερό τμήμα	Ανίχνευση εγγενούς εμποδίου στον μηχανισμό. Βεβαιωθείτε οπωσδήποτε ότι η ανίχνευση εμποδίου συμμορφώνεται με το παράρτημα A του προτύπου EN 12 453. Προστασία με μηχανική διάταξη προστασίας (Μηχανική διάταξη προστασίας [§ p.22]) ή με αποστάσεις ασφαλείας (Απόσταση ασφαλείας [§ p.22])
ΠΕΡΙΟΧΗ 3 Κίνδυνος κοπής και σφήνωσης ανάμεσα στα πάνελ του θυρόφυλλου, στα διάκενα με διάσταση μεταξύ 8 mm και 25 mm	Καταργήστε όλα τα σημεία αγκίστρωσης και όλες τις αιχμηρές άκρες στην επιφάνεια του θυρόφυλλου Καταργήστε όλα τα διάκενα με διάσταση ≥ 8 mm ή ≤ 25 mm
ΠΕΡΙΟΧΗ 4 Κίνδυνος σύνθλιψης ανάμεσα στους οδηγούς κύλισης και τους τροχούς	Καταργήστε όλες τις αιχμηρές άκρες στις ράγες οδήγησης Καταργήστε όλα τα διάκενα ≥ 8 mm ανάμεσα στους οδηγούς και τους τροχούς

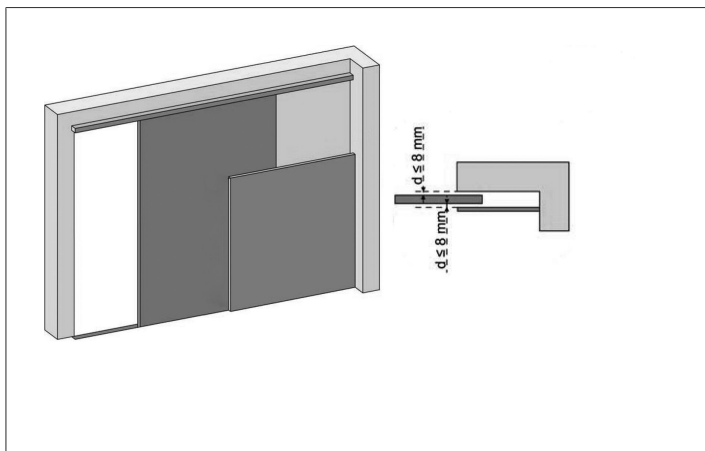

Εικόνα 1: Μηχανική διάταξη προστασίας

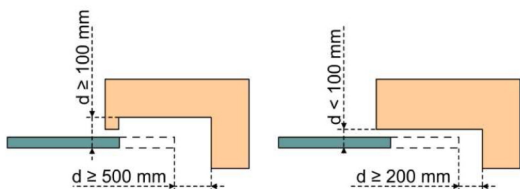

Εικόνα 2: Απόσταση ασφαλείας

1.5 Ηλεκτρική εγκατάσταση



ΚΙΝΔΥΝΟΣ

Η εγκατάσταση της ηλεκτρικής τροφοδοσίας πρέπει να συμμορφώνεται με τα πρότυπα που ισχύουν στη χώρα που εγκαθίσταται ο μηχανισμός και να υλοποιείται από εξειδικευμένο προσωπικό. Η ηλεκτρική γραμμή πρέπει να προορίζεται αποκλειστικά για τον μηχανισμό και να εξοπλίζεται με προστασία αποτελούμενη από: μια ασφάλεια ή έναν ασφαλειοδιακόπτη 10 A, και μια διάταξη προστασίας ρεύματος διαρροής (30 mA). Πρέπει να προβλεφθεί διάταξη ολοπολικής αποσύνδεσης της τροφοδοσίας. Συνιστάται η τοποθέτηση αλεξικέρανου (μέγιστης υπολειπόμενης τάσης 2 kV το ανώτατο).

Διέλευση των καλωδίων

Τα ενταφιασμένα καλώδια πρέπει να εξοπλίζονται με προστατευτικό περίβλημα με επαρκή διάμετρο για να διέρχεται το καλώδιο του μοτέρ και τα καλώδια των πρόσθετων εξαρτημάτων.

Στην περίπτωση μη ενταφιασμένων καλωδίων, χρησιμοποιήστε ένα κανάλι καλωδίων που αντέχει κατά τη διέλευση οχημάτων (κωδ. 2400484).

1.6 Οδηγίες ασφαλείας σε σχέση με την εγκατάσταση



ΠΡΟΕΙΔΟΠΟΙΗΣΗ

Πριν από την εγκατάσταση του μηχανισμού, αφαιρέστε όλα τα περιττά σχοινιά ή αλυσίδες και θέστε εκτός λειτουργίας κάθε διάταξη ασφάλισης (ασφάλεια) που δεν θεωρείται απαραίτητη για την ηλεκτροκίνητη λειτουργία.



ΚΙΝΔΥΝΟΣ

Μην συνδέετε το μηχανισμό σε πηγή τροφοδοσίας πριν ολοκληρώσετε την εγκατάσταση.



ΠΡΟΕΙΔΟΠΟΙΗΣΗ

Απαγορεύεται ρητά η τροποποίηση κάποιου από τα εξαρτήματα που περιλαμβάνονται σε αυτήν τη συσκευασία ή η χρήση πρόσθετου εξαρτήματος που δεν συνιστάται στο παρόν εγχειρίδιο.

Επιτηρείτε την πόρτα όταν κινείται και διατηρείτε μακριά κάθε άτομο, έως ότου ολοκληρωθεί η εγκατάσταση.

Μην χρησιμοποιείτε κολλητικές ουσίες για να στερεώσετε τον μηχανισμό.

Εγκαταστήστε τον εσωτερικό μηχανισμό χειροκίνητης αποσύμπλεξης σε ύψος μικρότερο από 1,8 m.

Κολλήστε μόνιμα την ετικέτα για τον μηχανισμό χειροκίνητης αποσύμπλεξης δίπλα στο χειριστήριό του.



ΠΡΟΕΙΔΟΠΟΙΗΣΗ

Προσέξτε όταν χρησιμοποιείτε τον μηχανισμό χειροκίνητης αποσύμπλεξης, διότι μια ανοικτή πόρτα μπορεί να πέσει απότομα σε περίπτωση που τα ελατήρια έχουν εξασθενήσει ή σπάσει ή αν η πόρτα δεν είναι εξισορροπημένη σωστά.



ΠΡΟΣΟΧΗ

Τοποθετήστε οποιοδήποτε σταθερό χειριστήριο σε ύψος 1,5 m τουλάχιστον και σε οπτική επαφή με την πόρτα, αλλά μακριά από κινούμενα μέρη.

Μετά την εγκατάσταση, βεβαιωθείτε ότι:

- ο μηχανισμός έχει ρυθμιστεί σωστά
- ο μηχανισμός χειροκίνητης αποσύμπλεξης λειτουργεί σωστά

- ο μηχανισμός αλλάζει φορά όταν η πόρτα συναντήσει αντικείμενο ύψους 50 mm που βρίσκεται πάνω στο έδαφος.

Προφυλάξεις ως προς την επιλογή ενδυμάτων

Βγάλτε όλα τα κοσμήματα που φοράτε (βραχιόλι, αλυσίδα ή άλλα) κατά την εγκατάσταση.

Για οποιονδήποτε χειρισμό και κατά τις εργασίες διάνωσης οπών και συγκόλλησης χρησιμοποιείτε κατάλληλο προστατευτικό εξοπλισμό (ειδικά γυαλιά, γάντια, κράνος ηχοπροστασίας κ.λπ.).

1.7 Συμμόρφωση

Η Somfy δηλώνει ότι το προϊόν που περιγράφεται σε αυτές τις οδηγίες, εφόσον χρησιμοποιείται σύμφωνα με αυτές τις οδηγίες, συμμορφώνεται με τις ουσιαστικές απαιτήσεις των εφαρμοζόμενων ευρωπαϊκών οδηγιών και, ειδικότερα, της οδηγίας 2006/42/EK για τα μηχανήματα και της οδηγίας 2014/53/EE για το ραδιοεξοπλισμό.

Το πλήρες κείμενο της δήλωσης συμμόρφωσης EK διατίθεται στην ακόλουθη ιστοσελίδα: www.somfy.com/ce. Philippe Geoffroy, Υπεύθυνος συμμόρφωσης με τη νομοθεσία, Cluses.

1.8 Υποστήριξη





Ίσως συναντήσετε δυσκολίες στην εγκατάσταση του μηχανισμού ή μπορεί να σας δημιουργηθούν απορίες.

Μην διστάσετε να επικοινωνήσετε μαζί μας, οι ειδικοί μας είναι πρόθυμοι να απαντήσουν στις ερωτήσεις σας.

Internet: www.somfy.gr

PRZETŁUMACZONA WERSJA INSTRUKCJI

KOMUNIKATY DOTYCZĄCE BEZPIECZEŃSTWA

-  **NIEBEZPIECZEŃSTWO**
Sygnalizuje niebezpieczeństwo powodujące bezpośrednie zagrożenie życia lub poważne obrażenia ciała.
-  **OSTRZEŻENIE**
Sygnalizuje niebezpieczeństwo mogące doprowadzić do zagrożenia życia lub poważnych obrażeń ciała.
-  **UWAGA**
Sygnalizuje niebezpieczeństwo mogące doprowadzić do obrażeń ciała o stopniu lekkim lub średnim.
-  **UWAGA**
Sygnalizuje niebezpieczeństwo mogące doprowadzić do uszkodzenia lub zniszczenia produktu.

1 INSTRUKCJE BEZPIECZEŃSTWA

1.1 Informacja o zagrożeniach - Ważne instrukcje dotyczące bezpieczeństwa

-  **NIEBEZPIECZEŃSTWO**
Napęd musi być instalowany i ustawiany przez instalatora posiadającego kwalifikacje zawodowe z zakresu urządzeń mechanicznych i automatyki w budynkach mieszkalnych, zgodnie z przepisami obowiązującymi w kraju, w którym będzie użytkowany. Ponadto, podczas prowadzenia czynności przygotowujących instalację do działania, instalator musi postępować zgodnie z zaleceniami podanymi w niniejszej instrukcji. Nieprzestrzeganie tych zaleceń mogłoby spowodować poważne obrażenia ciała, na przykład przygnięcie bramą.

-  **OSTRZEŻENIE**
Wskazówki dotyczące instalacji i przeszkolenie użytkowników
Przestrzeganie wszystkich podanych zaleceń ma ogromne znaczenie dla bezpieczeństwa użytkowników, ponieważ nieprawidłowa instalacja może spowodować poważne obrażenia ciała. Te instrukcje należy zachować.
Instalator musi koniecznie przeszkolić wszystkich użytkowników, aby zapewnić pełne bezpieczeństwo użytkowania napędu zgodnie z instrukcją obsługi. Instrukcja obsługi oraz instrukcja montażu powinny zostać przekazane końcowemu użytkownikowi. Należy jasno wytłumaczyć użytkownikowi, że instalacja, regulacja i konserwacja napędu muszą być wykonywane przez instalatora posiadającego kwalifikacje zawodowe z zakresu urządzeń mechanicznych i automatyki w budynkach mieszkalnych.

-  **OSTRZEŻENIE**
Użytkowanie produktu
Użytkowanie tego produktu poza zakresem stosowania opisanym w tej instrukcji jest zabronione (patrz punkt "Zakres stosowania"). Stosowanie jakichkolwiek akcesoriów lub podzespołów innych niż zalecane przez Somfy jest zabronione, ponieważ mogłoby spowodować zagrożenie dla użytkowników.

Somfy nie będzie ponosić odpowiedzialności za szkody wynikłe z nieprzestrzegania zaleceń podanych w tej instrukcji. W przypadku pojawienia się wątpliwości podczas montażu zespołu napędowego lub w celu uzyskania dodatkowych informacji, należy odwiedzić stronę internetową www.somfy.com.

Niniejsze zalecenia mogą być zmodyfikowane w przypadku zmiany norm lub parametrów napędu.

1.2 Specyfikacje produktu

Ten produkt jest napędem do bram garażowych otwieranych pionowo lub poziomo i jest przeznaczony do użytku w obiektach mieszkalnych określonych w normach EN 60335-2-95 i EN 60335-2-103, z którymi jest zgodny. Niniejsze zalecenia mają przede wszystkim na celu spełnienie wymogów wspomnianych norm, a tym samym zapewnienie bezpieczeństwa osób i mienia.

1.3 Kontrole wstępne

1.3.1 Otoczenie instalacji



UWAGA

Nie polewać napędu wodą.
Nie montować napędu w miejscach, w których występuje ryzyko wybuchu.
Sprawdzić, czy zakres temperatury zaznaczony na napędzie jest dostosowany do miejsca jego montażu.

1.3.2 Stan bramy, do której jest przeznaczony napęd

Przed zamontowaniem napędu sprawdzić, czy:

- brama jest w dobrym stanie technicznym
- brama została prawidłowo wyważona
- elementy konstrukcyjne garażu (ściany, nadproże, ściany działowe, strop itp.) umożliwiają solidne zamocowanie napędu. W razie potrzeby, należy je wzmocnić.
- brama zamyka się i otwiera we właściwy sposób, przy użyciu siły mniejszej niż 150 N.



NIEBEZPIECZEŃSTWO

Wszelkie czynności wykonywane przy sprężynach bramy mogą stwarzać zagrożenie (wypadnięcie bramy).

1.3.3 Parametry techniczne bramy, do której jest przeznaczony napęd

Po wykonaniu montażu, sprawdzić, czy części bramy nie wystają na chodnik lub na drogę publiczną.



OSTRZEŻENIE

Drzwi przejściowe

Jeżeli brama garażowa jest wyposażona w drzwi przejściowe, należy w niej zamontować system uniemożliwiający ruch bramy, gdy drzwi nie są ustawione w położeniu zabezpieczonym.

1.4 Zapobieganie ryzyku



OSTRZEŻENIE

Zadbać o zachowanie odpowiedniej odległości od strefy znajdującej się między częścią napędzaną a zlokalizowanymi w pobliżu elementami nieruchomymi, ze względu na niebezpieczeństwo związane z przesuwaniem się części napędzanej podczas otwierania (przygnięcie, przycięcie, zakleszczenie), lub o oznaczenie stref niebezpiecznych na instalacji.

Umieścić na stałe naklejki ostrzegające przed ryzykiem przygniecenia w miejscu dobrze widocznym lub w pobliżu ewentualnie montowanych, stałych mechanizmów sterowania.

1.4.1 Zapobieganie ryzyku - napęd do bramy garażowej segmentowej / uchylnej do obiektów mieszkalnych

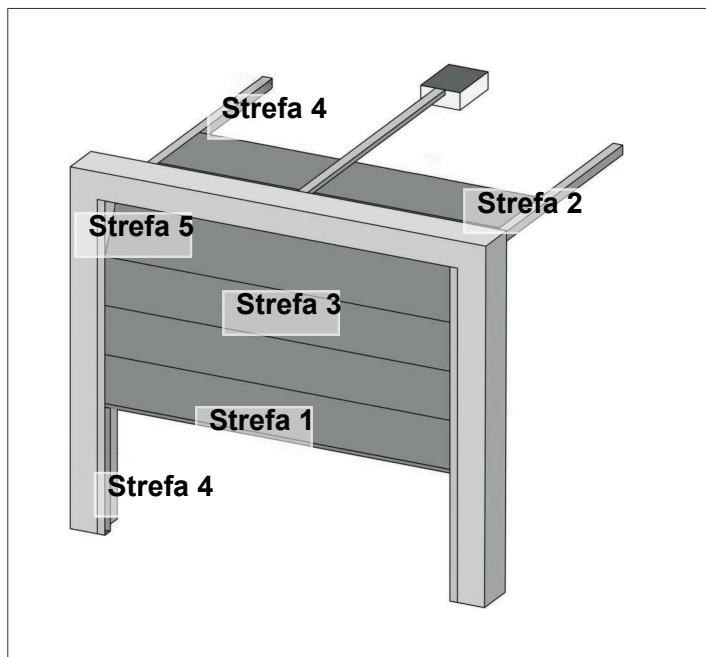

Strefy niebezpieczne: jakie środki należy podjąć, aby je wyeliminować?

RYZYO	ROZWIĄZANIE
STREFA 1 Ryzyko przygniecenia przy zamykaniu między podłogą a dolną krawędzią pancerza bramy	System wykrywania przeszkód wewnątrz napędu. Koniecznie potwierdzić, że system wykrywania przeszkód jest zgodny z załącznikiem A do normy EN 12 453. W przypadku działania bramy w trybie automatycznego zamykania należy zainstalować fotokomórki.
STREFA 2 Ryzyko przygniecenia przy zamykaniu między nadprożem a górną krawędzią pancerza bramy	System wykrywania przeszkód wewnątrz napędu. Koniecznie potwierdzić, że system wykrywania przeszkód jest zgodny z załącznikiem A do normy EN 12 453.
STREFA 3 Ryzyko skaleczenia i zakleszczenia między panelami pancerza bramy w otworach o wymiarach wahających się od 8 mm do 25 mm	Wyeliminować wszelkie wystające elementy oraz wszystkie ostre krawędzie powierzchni pancerza bramy Wyeliminować wszelki prześwit o wymiarach ≥ 8 mm lub ≤ 25 mm
STREFA 4 Ryzyko zakleszczenia między prowadnicami a rolkami	Wyeliminować wszystkie ostre krawędzie prowadnic Wyeliminować wszelki prześwit ≥ 8 mm pomiędzy prowadnicami a rolkami

RYZYO	ROZWIĄZANIE
STREFA 5 Ryzyko przygniecenia między krawędziami pobocznymi a znajdującymi się w pobliżu elementami stałymi	System wykrywania przeszkód wewnątrz napędu. Koniecznie potwierdzić, że system wykrywania przeszkód jest zgodny z załącznikiem A do normy EN 12 453.

1.4.2 Zapobieganie ryzyku - napęd do bramy garażowej przesuwnej do obiektów mieszkalnych

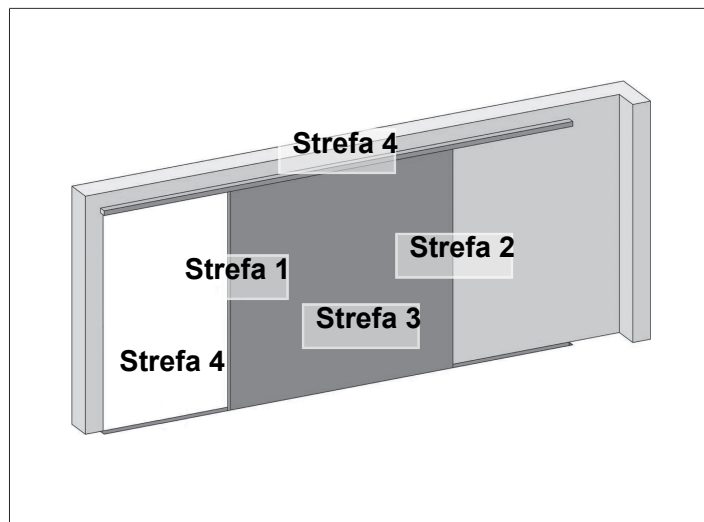

RYZYO	ROZWIĄZANIE
STREFA 1 Ryzyko przygniecenia podczas zamykania	System wykrywania przeszkód wewnątrz napędu. Koniecznie potwierdzić, że system wykrywania przeszkód jest zgodny z załącznikiem A do normy EN 12 453. W przypadku działania bramy w trybie automatycznego zamykania należy zainstalować fotokomórki.
STREFA 2 Ryzyko przygniecenia przez znajdujący się w pobliżu element stały	System wykrywania przeszkód wewnątrz napędu. Koniecznie potwierdzić, że system wykrywania przeszkód jest zgodny z załącznikiem A do normy EN 12 453. Ochrona poprzez zabezpieczenie mechaniczne (Zabezpieczenie mechaniczne [p.26]) lub zachowanie bezpiecznych odległości (Bezpieczna odległość [p.26])
STREFA 3 Ryzyko skaleczenia i zakleszczenia między panelami pancerza bramy w otworach o wymiarach wahających się od 8 mm do 25 mm	Wyeliminować wszelkie wystające elementy oraz wszystkie ostre krawędzie powierzchni pancerza bramy Wyeliminować wszelki prześwit o wymiarach ≥ 8 mm lub ≤ 25 mm

RYZIKO	ROZWIĄZANIE
STREFA 4 Ryzyko zakleszczenia między prowadnicami a rolkami	Wyeliminować wszystkie ostre krawędzie przewodnic Wyeliminować wszelki prześwit ≥ 8 mm pomiędzy prowadnicami a rolkami

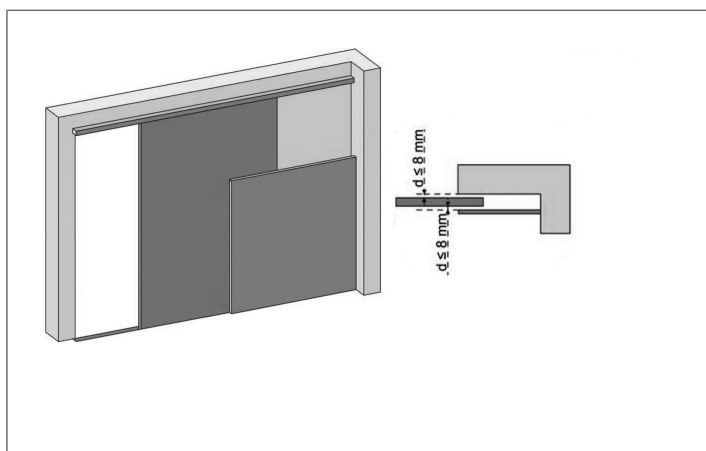

Rysunek 1: Zabezpieczenie mechaniczne

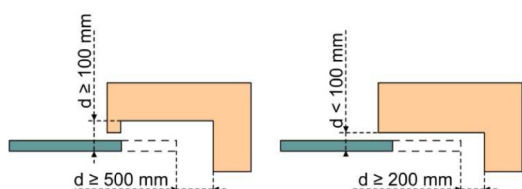

Rysunek 2: Bezpieczna odległość

1.5 Instalacja elektryczna



NIEBEZPIECZEŃSTWO

Instalacja zasilania elektrycznego musi być zgodna z normami obowiązującymi w kraju, w którym zainstalowano napęd i powinna być wykonana przez osoby posiadające odpowiednie kwalifikacje.

Układ elektryczny musi być przeznaczony wyłącznie do napędu i wyposażony w zabezpieczenie składające się z następujących elementów:

bezpiecznik lub samoczynny wyłącznik 10 A, i urządzenie typu różnicowego (30 mA).

Należy zapewnić możliwość wielobiegunowego odłączania zasilania.

Zalecane jest zamontowanie odgromnika (maksymalne napięcie szczytowe 2 kV).

Ułożenie przewodów

Przewody poprowadzone pod ziemią muszą być wyposażone w osłonę o średnicy wystarczającej na ułożenie w niej przewodu napędu oraz przewodów akcesoriów.

W przypadku przewodów, które nie są poprowadzone pod ziemią, użyć przelotki, która wytrzyma przejazd pojazdów (nr kat. 2400484).

1.6 Zalecenia bezpieczeństwa dotyczące instalacji



OSTRZEŻENIE

Przed zamontowaniem napędu należy usunąć wszystkie niepotrzebne przewody lub łańcuchy oraz wyłączyć wszelkie urządzenia blokujące (rygły), które nie są potrzebne do działania bramy z napędem.



NIEBEZPIECZEŃSTWO

Nie podłączać napędu do źródła zasilania przed zakończeniem instalacji.



OSTRZEŻENIE

Wprowadzanie zmian do któregośkolwiek z elementów dostarczonych w tym zestawie lub używanie jakiegokolwiek dodatkowego elementu, który nie jest zalecany w tej instrukcji, jest surowo wzbronione.

Obserwować otwieranie lub zamykanie bramy i pilnować, aby wszystkie osoby pozostawały w bezpiecznej odległości do momentu zakończenia montażu.

Nie stosować środków klejących do zamocowania napędu.

Zamontować wewnętrzny mechanizm ręcznego odblokowania na wysokości poniżej 1,8 m.

Umieścić naklejkę wskazującą mechanizm ręcznego odblokowania blisko elementu służącego do jego uruchamiania.



OSTRZEŻENIE

W przypadku używania mechanizmu ręcznego odblokowania należy zachować ostrożność, ponieważ otwarta brama może gwałtownie opaść na skutek zużycia lub pęknięcia sprężyny lub nieprawidłowego wyważenia.



UWAGA

Montować stałe urządzenia sterujące na wysokości co najmniej 1,5 m, w miejscu, z którego brama jest dobrze widoczna, lecz z dala od ruchomych części.

Po zakończeniu instalacji upewnić się, że:

- mechanizm jest prawidłowo wyregulowany
- mechanizm ręcznego odblokowania działa prawidłowo
- napęd zmienia kierunek ruchu bramy, gdy napotka ona przeszkodę na wysokości 50 mm od poziomu podłoża.

Zalecenia dotyczące ubioru

Na czas montażu należy zdjąć wszelką biżuterię (bransoletka, łańcuszek lub inne).

Przy wykonywaniu wszelkich czynności oraz wierceniu i spawaniu, używać stosownych zabezpieczeń (specjalne okulary ochronne, rękawice, nauszники ochronne itd.).

1.7 Zgodność z przepisami

Somfy oświadcza niniejszym, że produkt opisany w tej instrukcji, o ile jest używany zgodnie z podanymi zaleceniami, spełnia zasadnicze wymogi obowiązujących Dyrektyw Europejskich, a w szczególności Dyrektywy Maszynowej 2006/42/WE oraz Dyrektywy dot. urządzeń radiowych 2014/53/UE.

Pełny tekst deklaracji zgodności WE jest dostępny pod następującym adresem internetowym: www.somfy.com/ce. Philippe Geoffroy, Manager ds. zgodności z przepisami, Cluses.

1.8 Pomoc techniczna





Może się zdarzyć, że podczas instalacji napędu pojawią się trudności lub dodatkowe wątpliwości.

W takim przypadku prosimy o kontakt, a nasi specjaliści udzielą Państwu odpowiedzi na wszelkie pytania.

Internet: www.somfy.com

PŘELOŽENÁ VERZE UŽIVATELSKÉ PŘÍRUČKY

BEZPEČNOSTNÍ ZPRÁVY

-  **NEBEZPEČÍ**
Označuje nebezpečí bezprostředního ohrožení života nebo vážného zranění.
-  **VAROVÁNÍ**
Označuje nebezpečí možného ohrožení života nebo vážného zranění.
-  **OPATŘENÍ**
Označuje nebezpečí, které může způsobit lehká nebo středně těžká zranění.
-  **POZOR**
Označuje nebezpečí, které by mohlo poškodit nebo zničit výrobek.

1 BEZPEČNOSTNÍ POKYNY

1.1 Upozornění – Důležité bezpečnostní instrukce

-  **NEBEZPEČÍ**
Pohon musí být namontován a seřízen odborníkem na pohony a automatická vybavení bytů v souladu s předpisy platnými v zemi, ve které je zařízení provozováno. Navíc je třeba dodržovat pokyny uvedené v této příručce po celou dobu provádění instalace. Nedodržení těchto pokynů by mohlo vést k těžkým zraněním osob, například by je mohla rozdrtit vrata.

-  **VAROVÁNÍ**
Instrukce pro montáž a školení uživatelů
V zájmu bezpečnosti osob je důležité dodržovat všechny tyto instrukce, jelikož nesprávná montáž může mít za následek vážná zranění. Tyto instrukce uschovejte.

Osoba provádějící instalaci musí povinně proškolit všechny uživatele, aby bylo zajištěno bezpečné používání motoru v souladu s uživatelskou příručkou.

Uživatelská příručka a návod k instalaci musejí být předány koncovému uživateli.

Osoba provádějící instalaci musí koncovému uživateli jasně vysvětlit, že montáž, seřízení a údržba pohonu musí být provedeny odborníkem na pohony a automatické vybavení bytů.

-  **VAROVÁNÍ**
Používání
Veškeré používání tohoto produktu mimo stanovený účel popsany v tomto návodu je zakázáno (viz odstavec „Oblast použití“).
Používání jakéhokoli příslušenství nebo součástí, které nestanovila společnost Somfy, je zakázáno – nebyla by pak zajištěna bezpečnost osob.

Somfy nemůže nést odpovědnost za škody vyplývající z nedodržení pokynů v této příručce.

Pokud během montáže pohonu narazíte na nejasnosti nebo budete potřebovat dodatečné informace, navštivte internetovou stránku www.somfy.cz.

Tyto instrukce mohou být v případě, že dojde ke změnám norem nebo pohonu, rovněž změněny.

1.2 Specifikace produktu

Tento výrobek je pohon pro garážová vrata se svislým nebo horizontálním otevíráním, používaný v rodinných domech v souladu s normami EN 60335-2-95 a EN 60335-2-103, jejichž podmínky splňuje. Hlavním cílem těchto instrukcí je splnit požadavky uvedených norem a zajistit tak bezpečnost majetku a osob.

1.3 Předběžné kontroly

1.3.1 Okolí místa montáže



POZOR

Na pohon nestříkejte vodu.

Pohon nemontujte na explozivní místo.

Zkontrolujte, zda teplotní rozmezí vyznačené na motoru odpovídá umístění zařízení.

1.3.2 Stav vrat určených pro pohon motorem

Před montáží pohonu zkontrolujte, zda:

- jsou vrata v mechanicky dobrém stavu,
- vrata jsou správně vyvážená,
- konstrukce vrat (stěny, překlady, příčky, strop atd.) umožňuje pevné upevnění pohonu. V případě potřeby ji vyztužte.
- vrata se zavírají a otevírají správným způsobem za využití síly nižší než 150 N.



NEBEZPEČÍ

Jakýkoli zásah na pružinách vrat může znamenat nebezpečí (pád vrat).

1.3.3 Specifikace vrat určených pro pohon motorem

Po dokončení montáže zkontrolujte, zda části vrat nepřesahují na chodníky nebo na veřejnou komunikaci.



VAROVÁNÍ

Dvířka pro průchod pěších

Obsahují-li garážová vrata dvířka pro průchod osoby, musí být vrata opatřena systémem zamezujícím jejich pohybu, nejsou-li dveře v bezpečnostní poloze.

1.4 Prevence rizik



VAROVÁNÍ

Ujistěte se, že se vyhnete zónám, které jsou nebezpečné v důsledku otevíracího pohybu unášené části (sevření, stříh, skřípnutí), mezi unášenou částí a okolními pevnými částmi nebo jsou signalizované na zařízení.

Výstražné štítky proti přivření umístěte napevno na velmi dobře viditelné místo nebo v blízkosti případných pevných ovládacích prvků.

1.4.1 Prevence rizik – pohon sekčních/výklopných garážových vrat pro použití v domácnostech

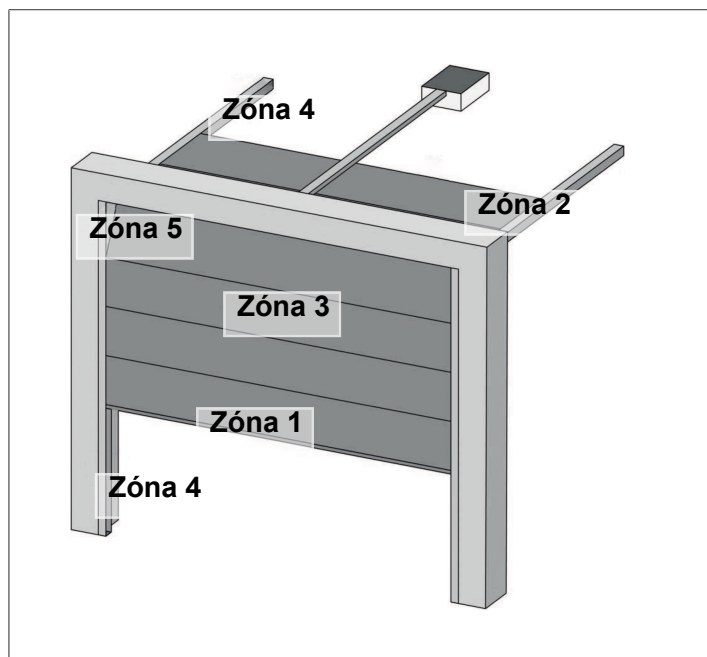

Rizikové zóny: jaká opatření jsou nutná, aby nevznikaly?

RIZIKA	ŘEŠENÍ
ZÓNA 1 Riziko rozmáčknutí při zavírání mezi zemí a spodním okrajem křídla	Detekce překážky uvnitř pohonu. Povinně potvrďte, že detekce překážky je v souladu s přílohou A normy EN 12 453. V případě funkce s automatickým zavíráním namontujte elektrické fotobuňky.
ZÓNA 2 Riziko rozmáčknutí při zavírání mezi dveřním překladem a horním okrajem křídla	Detekce překážky uvnitř pohonu. Povinně potvrďte, že detekce překážky je v souladu s přílohou A normy EN 12 453.
ZÓNA 3 Riziko řezného zranění a přivření mezi panely křídla v otvorech, jejichž rozměry se pohybují mezi 8 a 25 mm	Z povrchu křídla odstraňte všechny ukotvovací body a všechny ostré hrany Odstraňte veškeré mezery o rozměrech ≥ 8 mm nebo ≤ 25 mm
ZÓNA 4 Riziko přivření mezi pojezdovými kolejkami a kladkami	Odstraňte všechny ostré okraje z vodicích kolejnič Odstraňte veškeré mezery ≥ 8 mm mezi kolejkami a kladkami
ZÓNA 5 Riziko přivření mezi sekundárními okraji a přiléhajícími pevnými částmi	Detekce překážky uvnitř pohonu. Povinně potvrďte, že detekce překážky je v souladu s přílohou A normy EN 12 453.

1.4.2 Prevence rizik – pohon posuvných garážových vrat pro použití v domácnostech

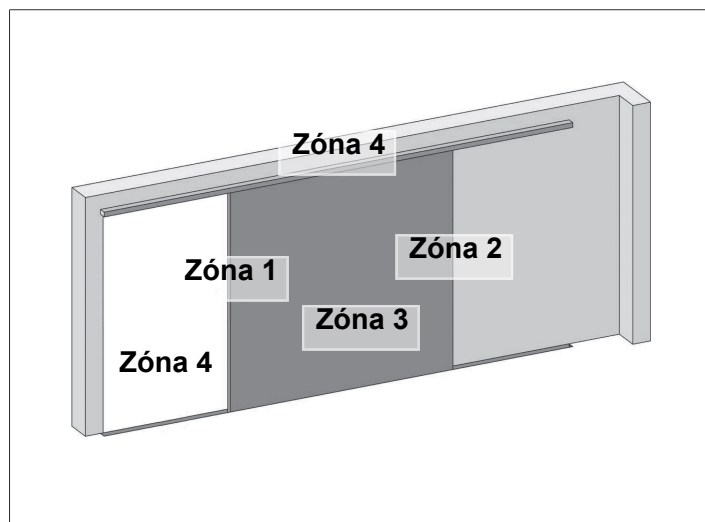

RIZIKA	ŘEŠENÍ
ZÓNA 1 Riziko přimáčknutí při zavírání	Detekce překážky uvnitř pohonu. Povinně potvrďte, že detekce překážky je v souladu s přílohou A normy EN 12 453. V případě funkce s automatickým zavíráním namontujte elektrické fotobuňky.
ZÓNA 2 Riziko rozmáčknutí přiléhající pevnou částí	Detekce překážky uvnitř pohonu. Povinně potvrďte, že detekce překážky je v souladu s přílohou A normy EN 12 453. Ochrana mechanickým prvkem (Mechanická ochrana [p.28]) nebo prostřednictvím bezpečnostní vzdálenosti (Bezpečnostní vzdálenost [p.29])
ZÓNA 3 Riziko řezného zranění a přivření mezi panely křídla v otvorech, jejichž rozměry se pohybují mezi 8 a 25 mm	Z povrchu křídla odstraňte všechny ukotvovací body a všechny ostré hrany Odstraňte veškeré mezery o rozměrech ≥ 8 mm nebo ≤ 25 mm
ZÓNA 4 Riziko přivření mezi pojezdovými kolejkami a kladkami	Odstraňte všechny ostré okraje z vodicích kolejnič Odstraňte veškeré mezery ≥ 8 mm mezi kolejkami a kladkami

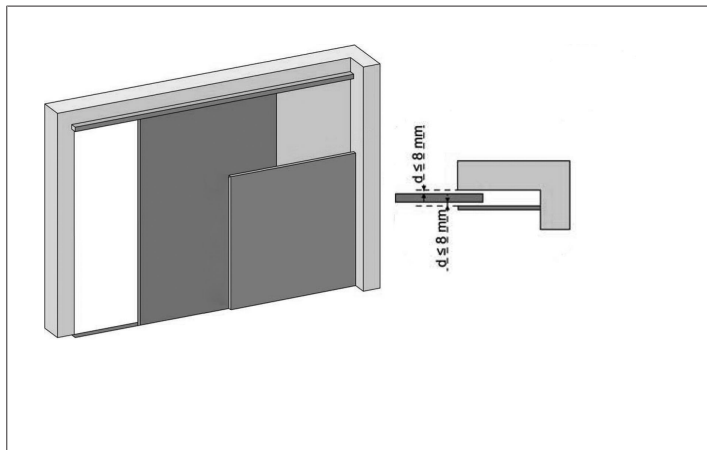

Obrázek 1: Mechanická ochrana

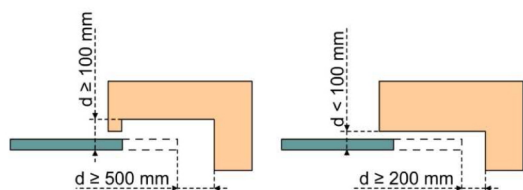

Obrázek 2: Bezpečnostní vzdálenost

1.5 Elektrická instalace



NEBEZPEČÍ

Montáž elektrického zdroje napájení musí splňovat požadavky norem platných v zemi, ve které je pohon namontován, a musí být zajištěna kvalifikovaným technickým pracovníkem.

Elektrické vedení musí být vyhrazeno pouze pro pohon a opatřeno ochrannými prvky:

pojistkou nebo jističem s kalibrací na 10 A a zařízením diferenciálního typu (30 mA).

Musí být namontován omnipolární vypínač pro přerušení přívodu proudu.

Doporučuje se instalace přepětové ochrany (maximální reziduální napětí 2 kV).

Průchod kabelů

Kabely umístěné v zemi musí být opatřeny ochranným pláštěm o dostatečném průměru, aby jimi prošel motorový kabel i kabely příslušenství.

Pro kabely, které se neumísťují do země, použijte ochrannou průchodku pro kabely, která odolá projíždějícím vozidlům (obj. č. 2400484).

1.6 Bezpečnostní pokyny týkající se sestavy



VAROVÁNÍ

Před montáží pohonu sejměte všechny nepotřebné kabely nebo řetězy a vypněte veškerá jističí vybavení (zámek), která nejsou nutná pro pohon vrat.



NEBEZPEČÍ

Pohon nepřipojujte ke zdroji přívodu napětí, dokud nedokončíte celou montáž.



VAROVÁNÍ

Je přísně zakázáno upravovat některý z prvků dodaných v této sadě nebo používat přídavný prvek, který není doporučen v této příručce.

Dohlížejte na pohybující se vrata a držte osoby v dostatečné vzdálenosti, dokud montáž nebude dokončena.

Pro upevnění pohonu nepoužívejte lepicí pásy.

Namontujte zařízení pro ruční odblokování zevnitř do výšky nejméně 1,8 m.

Štítek týkající se ručního mechanismu pro odblokování umístěte napevno v blízkosti manipulačního zařízení.



VAROVÁNÍ

Při používání ručního systému odblokování zachovávejte opatrnost, neboť otevřená vrata se mohou velmi rychle vyklopit z důvodu slabých nebo přetržených pružin nebo špatného vyvážení.



POZOR

Všechny pevné ovládací prvky namontujte do minimální výšky 1,5 m od vrat, ale v dostatečné vzdálenosti od pohybujících se částí.

Po montáži zkontrolujte, zda:

- je mechanismus řádně seřízen,
- zařízení pro ruční odblokování funguje správně,
- pohon změnil směr pohybu, jakmile vrata narazí na překážku o výšce 50 mm, umístěnou na zemi.

Pokyny týkající se oblečení

Před montáží si sundejte všechny ozdoby (náramky, řetízky atd.).

Při manipulačních úkonech, vrtání a svařování noste adekvátní ochranné vybavení (speciální brýle, rukavice, ochranná sluchátka proti hluku atd.).

1.7 Předpisy

Somfy prohlašuje, že produkt popsany v těchto instrukcích, pokud je používán v souladu s nimi, splňuje základní požadavky platných evropských směrnic, zejména směrnice 2006/42/ES o strojních zařízeních a směrnice 2014/53/EU o dodávání rádiových zařízení na trh.

Plné znění textu Prohlášení o shodě EU je dostupné na následující internetové adrese: www.somfy.com/ce. Philippe Geoffroy, pracovník odpovědný za plnění předpisů, Cluses.

1.8 Podpora

Může se stát, že při montáži vašeho pohonu narazíte na potíže nebo budete mít otázky, na něž nenajdete odpověď.

Neváhejte nás kontaktovat, naši odborníci jsou vám k dispozici a odpoví vám.

Internet: www.somfy.cz

A KÉZIKÖNYV LEFORDÍTOTT VÁLTOZATA

BIZTONSÁGI ÜZENETEK

- ▲ VESZÉLY**
Olyan veszélyt jelez, amely azonnali halált vagy súlyos sérüléseket okoz.
- ▲ FIGYELMEZTETÉS**
Olyan veszélyt jelez, amely halálos vagy súlyos sérüléseket okozhat.
- ▲ VIGYÁZAT**
Olyan veszélyt jelez, amely könnyű vagy közepesen súlyos sérüléseket okozhat.
- ▲ FIGYELEM**
Olyan veszélyt jelez, amely a termék sérüléséhez vagy tönkremeneteléhez vezethet.

1 BIZTONSÁGI ELŐÍRÁSOK

1.1 Vigyázat! - Fontos biztonsági utasítások

- ▲ VESZÉLY**
A motoros működtetőrendszer beszerelését kizárólag lakások motorizálásában és automatizálásában jártas szakemberek végezhetik el, az üzembe helyezés országában érvényes előírásoknak megfelelően. Ezenfelül követnie kell a jelen kézikönyv utasításait a telepítés teljes végrehajtása során. Az utasítások be nem tartása súlyos személyi sérülésekkel járhat, például a kapu általi összezúzás következtében.

- ▲ FIGYELMEZTETÉS**
Telepítési utasítások és a felhasználók oktatása
A személyek biztonsága érdekében fontos betartani az összes utasítást, mert a helytelen felszerelés súlyos sérüléseket okozhat. Őrizze meg a használati utasítást.

A telepítést végző szakembernek az összes felhasználót be kell tanítania a motoros működtetőrendszer használati útmutatójának megfelelő, biztonságos használatára érdekében.

A használati útmutatót és a telepítési kézikönyvet át kell adni a végfelhasználónak.

A beszerelést végző szakembernek egyértelműen el kell magyaráznia a végfelhasználónak, hogy a motoros működtetőrendszer telepítését, beállítását és karbantartását a lakások motorizálásában és automatizálásában jártas szakembernek kell elvégeznie.

- ▲ FIGYELMEZTETÉS**
Használatban lévő termék
Tilos a jelen terméket a kézikönyvben leírt alkalmazási területétől eltérő célra használni (lásd az „Alkalmazási terület” bekezdést).
Tilos a(z) Somfy ajánlásával nem rendelkező tartozékokat vagy alkatrészeket használni - ebben az esetben a személyek biztonsága nem garantált.

A Somfy nem vállal felelősséget a jelen kézikönyv utasításainak be nem tartásából adódó károkért.

Ha a motoros működtetőrendszer telepítése során kétségei támadnak, illetve ha kiegészítő információkat szeretne, látogasson el a www.somfy.com internetes oldalra.

Ezek az utasítások a szabványok vagy a motoros működtetőrendszer változtatása esetén módosulhatnak.

1.2 A termék specifikációi

A termék függőleges vagy vízszintes nyitású garázkapuk motorizálására szolgál az EN 60335-2-95 és EN 60335-2-103 szabvány szerinti lakossági felhasználás esetén, mely szabványoknak a termék megfelel. Ezen utasítások célja az említett szabványok követelményeinek teljesítése, valamint a tárgyi és személyi biztonság garantálása.

1.3 Előzetes ellenőrzések

1.3.1 A telepítés környezete



FIGYELEM

Ügyeljen arra, hogy a motoros működtetőrendszert ne érje vízszugár.

Ne telepítse a motoros működtetőrendszert robbanásveszélyes környezetbe.

Ellenőrizze, hogy a motoros működtetőrendszeren feltüntetett hőmérsékleti tartomány megfelel-e a beszerelési helynek.

1.3.2 A működtetni kívánt kapu állapota

A motoros működtetőrendszer telepítése előtt ellenőrizze a következőket:

- a kapu jó mechanikai állapotban van
- a kapu megfelelően ki van egyensúlyozva
- a garázs szerkezete (falak, áthidaló, oldalfal, plafon stb.) lehetővé teszi a motoros működtetőrendszer szilárd rögzítését. Szükség esetén erősítse meg ezeket az elemeket.
- a kapu megfelelően záródik és nyílik 150 N-nál kisebb erővel.



VESZÉLY

A kapu rugóin végzett műveletek veszélyesek (fennáll a kapu leesésének veszélye).

1.3.3 A működtetni kívánt kapu specifikációi

A telepítés után ellenőrizze, hogy a kapu elemei nem foglalják-e el a járdát vagy a közutat.



FIGYELMEZTETÉS

Kiskapu

Ha a garázkapu személybejáróval van felszerelve, rendelkeznie kell egy olyan rendszerrel, ami letiltja a mozgását, ha a személybejáró nincs biztonsági helyzetben.

1.4 A kockázatok megelőzése



FIGYELMEZTETÉS

Ügyeljen arra, hogy senki ne tartózkodjon a veszélyzónában, amely a meghajtott rész nyitás közbeni mozgása miatt a meghajtott rész és a környezetben található tárgyak között alakul ki (fennáll a zúzódás, vágás, becsípődés veszélye), illetve arra, hogy ezek a veszélyzónák meg legyenek jelölve a berendezésen.

Az összezúzódás veszélyére figyelmeztető címkéket ragassza fel az összes fix vezérlőberendezés közelébe vagy a felhasználók által jól látható helyre.

1.4.1 A kockázatok megelőzése - lakossági célú szekcionált / billenő garázkapuk motoros működtetőrendszere

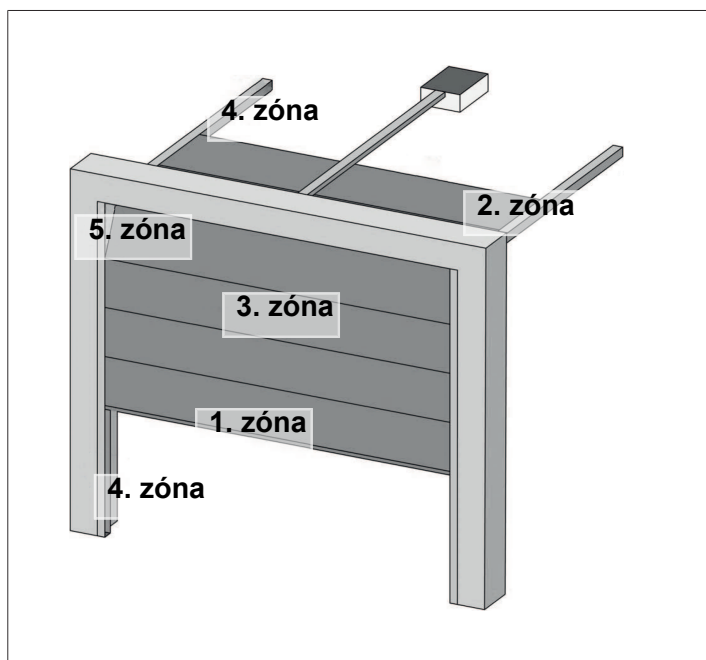

Veszélyzónák: milyen intézkedéseket kell tenni ezek kiküszöbölésére?

KOCKÁZATOK	MEGOLDÁSOK
<p>1. ZÓNA Zúzódásveszély záródáskor a talaj és a kapuszerkezet alsó széle között</p>	<p>A motoros működtetőrendszer belső akadályérzékelése. Kötelezően gondoskodni kell arról, hogy az akadályérzékelés megfeleljen az EN 12 453 szabvány „A” mellékletében leírtaknak. Automatikus zárású működés esetén telepítsen fotocellákat.</p>
<p>2. ZÓNA Zúzódásveszély záródáskor az áthidaló és a kapuszerkezet felső széle között</p>	<p>A motoros működtetőrendszer belső akadályérzékelése. Kötelezően gondoskodni kell arról, hogy az akadályérzékelés megfeleljen az EN 12 453 szabvány „A” mellékletében leírtaknak.</p>
<p>3. ZÓNA Vágás és a kapuszerkezet paneljei közé (a 8–25 mm méretű nyílásokba) történő becsípődés veszélye</p>	<p>Szüntesse meg a kapuszerkezet összes beakadási pontját és éles peremét Szüntessen meg minden nyílást, amelynek mérete ≥ 8 mm vagy ≤ 25 mm</p>
<p>4. ZÓNA Becsípődés veszélye a vezetősínek és a görgők között</p>	<p>Szüntessen meg minden éles peremet a vezetősíneken Szüntessen meg a vezetősínek és a görgők között minden nyílást, melynek mérete ≥ 8 mm</p>

KOCKÁZATOK	MEGOLDÁSOK
<p>5. ZÓNA Zúzódásveszély a másodlagos peremek és a környező fix alkatrészek között</p>	<p>A motoros működtetőrendszer belső akadályérzékelése. Kötelezően gondoskodni kell arról, hogy az akadályérzékelés megfeleljen az EN 12 453 szabvány „A” mellékletében leírtaknak.</p>

1.4.2 A kockázatok megelőzése - lakossági célú toló garázkapuk motoros működtetőrendszere

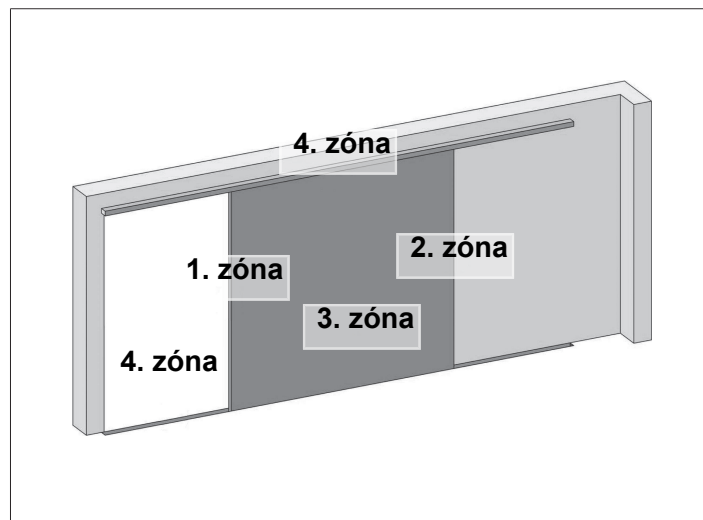

KOCKÁZATOK	MEGOLDÁSOK
<p>1. ZÓNA Zúzódás veszélye záráskor</p>	<p>A motoros működtetőrendszer belső akadályérzékelése. Kötelezően gondoskodni kell arról, hogy az akadályérzékelés megfeleljen az EN 12 453 szabvány „A” mellékletében leírtaknak. Automatikus zárású működés esetén telepítsen fotocellákat.</p>
<p>2. ZÓNA Zúzódás veszélye egy szomszédos rögzített részszelel</p>	<p>A motoros működtetőrendszer belső akadályérzékelése. Kötelezően gondoskodni kell arról, hogy az akadályérzékelés megfeleljen az EN 12 453 szabvány „A” mellékletében leírtaknak. Védőrendszer mechanikus védelemmel (Mechanikus védelem [p.32]) vagy biztonsági távolságokkal (Biztonsági távolság [p.32])</p>
<p>3. ZÓNA Vágás és a kapuszerkezet paneljei közé (a 8–25 mm méretű nyílásokba) történő becsípődés veszélye</p>	<p>Szüntesse meg a kapuszerkezet összes beakadási pontját és éles peremét Szüntessen meg minden nyílást, amelynek mérete ≥ 8 mm vagy ≤ 25 mm</p>

KOCKÁZATOK	MEGOLDÁSOK
4. ZÓNA Becsapódás veszélye a vezetősínek és a görgők között	Szüntessen meg minden éles peremet a vezetősíneken Szüntessen meg a vezetősínek és a görgők között minden nyílást, melynek mérete ≥ 8 mm

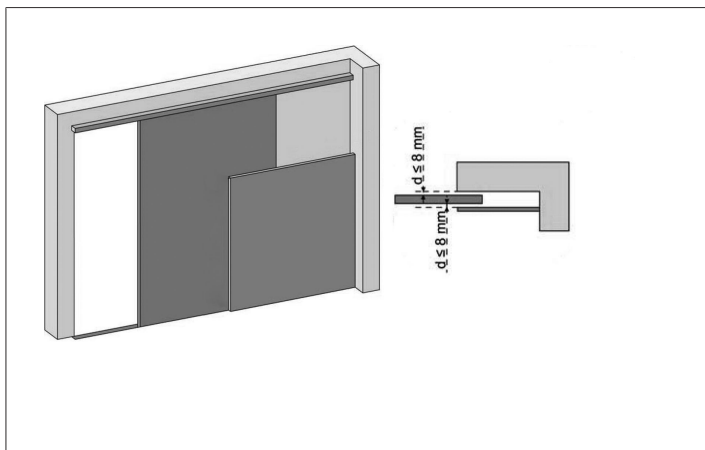

Ábra 1: Mechanikus védelem

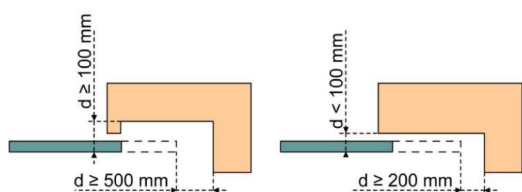

Ábra 2: Biztonsági távolság

1.5 Elektromos berendezés

! VESZÉLY

Az elektromos táplálás kialakításának meg kell felelnie a motoros működtetőrendszer telepítési országában érvényben lévő szabványoknak, és azt szakértett személynek kell elkészítenie.

Az elektromos vezetékről kizárólag a motoros működtetőrendszer működtethető, és azt a következő védőelemekkel kell ellátni:

10 A-es biztosíték vagy kismegszakító, differenciál védőberendezés (30 mA).

A tápláláson olyan megszakítórendszert kell kialakítani, amely az összes pólust megszakítja.

Ajánlott villámhárító berendezés beszerelése (max. maradékfeszültség: 2 kV).

Kábelek átvezetése

A föld alatt elvezetett kábeleket olyan védőcsővel kell ellátni, amelynek átmérője lehetővé teszi a motorkábel és a tartozékok kábeleinek átvezetését.

Nem föld alatt vezetett kábelek esetén olyan kábelvezetőt használjon, amely elviseli a járművek áthaladását (hiv. szám: 2400484).

1.6 Beszereléssel kapcsolatos biztonsági előírások



FIGYELMEZTETÉS

A kapumotor beszerelése előtt távolítsa el az összes nem használatos vezetékét és láncot, és kapcsolja le a kapu motorizált működéséhez nem szükséges rezeselőberendezéseket (retesz).



VESZÉLY

Ne csatlakoztassa a motoros működtetőrendszert áramforráshoz a telepítés befejezése előtt.



FIGYELMEZTETÉS

Szigorúan tilos a készlethez tartozó elemeket módosítani, vagy a jelen kézikönyvben nem szereplő kiegészítő elemeket alkalmazni.

Figyeljen a mozgó kapura, és tartson távol mindenkit, amíg a telepítés be nem fejeződik.

Ne használjon öntapadó szalagokat a motoros működtetőrendszer rögzítéséhez.

Szerelje fel a belső kézi kioldóberendezést legalább 1,8 m magasságban.

A kézi kioldóberendezésre vonatkozó címkét ragassza fel a működtetőszerkezetének közelébe.



FIGYELMEZTETÉS

A kézi kioldószerkezet használatakor legyen óvatos, mert a nyitott kapu a gyenge vagy törött rugók miatt gyorsan lecsukódhat, vagy előfordulhat, hogy nincs megfelelően kiegyensúlyozva.



FIGYELEM

Minden fix vezérlőberendezést legalább 1,5 m-es magasságba telepítsen, a kapu közelébe, de a mozgó részekről távol.

A telepítés után ellenőrizze a következőket:

- a mechanika megfelelően be van állítva
- a kézi kioldószerkezet megfelelően működik
- a motoros működtetőrendszer irányt vált, amikor a kapu a talajon elhelyezkedő 50 mm magasságú tárggyal találkozik.

Ruházattal kapcsolatos óvintézkedések

A beszerelés alatt ne viseljen semmilyen ékszert (karkötő, nyaklánc stb.).

A kezelési, fúrási és hegesztési műveletek során viseljen megfelelő védőeszközöket (védőszemüveg, kesztyű, fültok stb.).

1.7 Szabályozás

A Somfy kijelenti, hogy a jelen utasításokban bemutatott termék az utasításokban leírtak szerint történő használat esetén megfelel a vonatkozó európai irányelvek alapvető követelményeinek és különösen a gépekkel foglalkozó 2006/42/EK irányelvnek, valamint a rádióberendezésekkel foglalkozó 2014/53/EU irányelvnek.

Az EK-megfelelőségi nyilatkozat teljes szövege elérhető a következő internetes címen: www.somfy.com/ce. Philippe Geoffroy, szabályozási felelős, Cluses.

1.8 Vevőszolgálat

Előfordulhat, hogy a motoros működtetőrendszer telepítése során nehézségekbe ütközik, vagy kérdései merülnek fel. Ilyen esetekben forduljon hozzánk bizalommal, szakembereink a rendelkezésére állnak.

Internet: www.somfy.com

VERSIUNE TRADUSĂ A MANUALULUI

MESAJE DE SIGURANȚĂ

 **PERICOL**
Indică un pericol care poate provoca imediat răni grave sau decesul.

 **AVERTISMENT**
Indică un pericol care poate provoca răni grave sau decesul.

 **PRECAUȚIE**
Indică un pericol care poate provoca răni ușoare sau de gravitate medie.

 **ATENȚIE**
Indică un pericol care poate deteriora sau distruge produsul.

1 INSTRUCȚIUNI DE SIGURANȚĂ

1.1 Avertismente - Instrucțiuni importante de siguranță

 **PERICOL**
Motorizarea trebuie să fie instalată și reglată de către un instalator profesionist în motorizarea și automatizarea locuinței, în conformitate cu reglementările țării în care este pusă în funcțiune. În plus, trebuie să respecte instrucțiunile din acest manual pe durata întregului proces de punere în funcțiune a instalației. Nerespectarea acestor instrucțiuni ar putea duce la răni grave a persoanelor, de exemplu prin strivirea de către ușa.

 **AVERTISMENT**
Instrucțiuni de instalare și instruirea utilizatorilor

Este important pentru siguranța persoanelor să urmați toate instrucțiunile deoarece o instalare incorectă poate provoca răni grave. Păstrați aceste instrucțiuni.

Instalatorul trebuie să asigure obligatoriu instruirea tuturor utilizatorilor pentru a garanta o utilizare în condiții de maximă siguranță a motorizării conform manualului de utilizare.

Manualul de utilizare și manualul de instalare trebuie înmânate utilizatorului final.

Instalatorul trebuie să precizeze în mod explicit utilizatorului final că instalarea, reglajul și întreținerea motorizării trebuie efectuate de către un profesionist în motorizarea și automatizarea locuinței.

 **AVERTISMENT**

Utilizarea produsului

Orice utilizare a acestui produs în afara domeniului de aplicare descris în acest manual este interzisă (consultați paragraful „Domeniul de aplicare”).

Utilizarea oricărui accesoriu sau a oricărei componente nerecomandate de Somfy este interzisă - siguranța persoanelor nu ar fi asigurată.

Compania Somfy nu poate fi trasă la răspundere pentru pagube care rezultă din nerespectarea instrucțiunilor din acest manual.

În cazul în care aveți vreo îndoială în momentul instalării motorizării sau pentru a obține informații suplimentare, consultați site-ul internet www.somfy.com.

Aceste instrucțiuni sunt susceptibile de a fi modificate în cazul evoluției normelor sau motorizării.

1.2 Specificațiile produsului

Acest produs este o motorizare pentru uși de garaj cu deschidere verticală sau orizontală, pentru uz rezidențial, așa cum este definit în normele EN 60335-2-95 și EN 60335-2-103, cu care este conform. Aceste instrucțiuni au drept obiectiv, în special, satisfacerea exigențelor normelor respective și, astfel, asigurarea siguranței bunurilor și a persoanelor.

1.3 Verificări preliminare

1.3.1 Mediul de instalare



ATENȚIE

Evitați stropirea motorizării cu apă.

Nu instalați motorizarea într-un mediu exploziv.

Verificați dacă intervalul de temperatură marcată pe motorizare este adaptată la mediu.

1.3.2 Starea ușii care trebuie motorizată

Înainte de a instala motorizarea, verificați dacă:

- ușa este într-o condiție mecanică bună
- ușa este corect echilibrată
- structurile garajului (ziduri, buiandrug, pereți, tavan,...) permit fixarea solidă a motorizării. Întăriți-le dacă este necesar.
- ușa se închide și se deschide în mod convenabil cu o forță mai mică de 150 N.



PERICOL

Orice intervenție asupra arcurilor ușii poate reprezenta un pericol (căderea ușii).

1.3.3 Specificații privind ușa care trebuie motorizată

După instalare, asigurați-vă că părțile ușii nu ocupă spațiu pe trotuar sau pe drumul public.



AVERTISMENT

Ușă pietoni

Dacă ușa de garaj este echipată cu o ușă pentru pietoni, ușa de garaj trebuie să fie prevăzută cu un sistem care să interzică mișcarea atunci când ușa pentru pietoni nu se află în poziția de siguranță.

1.4 Prevenirea riscurilor



AVERTISMENT

Asigurați-vă că zonele periculoase (strivire, forfecare, înțepenire) dintre partea antrenată și părțile fixe înconjurătoare în urma mișcării de deschidere a părții antrenate sunt evitate sau indicate pe instalație.

Fixați definitiv etichetele de avertizare împotriva strivirii într-un loc vizibil sau în apropierea eventualelor dispozitive fixe de comandă.

1.4.1 Prevenirea riscurilor - motorizarea ușii de garaj secționale / basculante pentru uz rezidențial

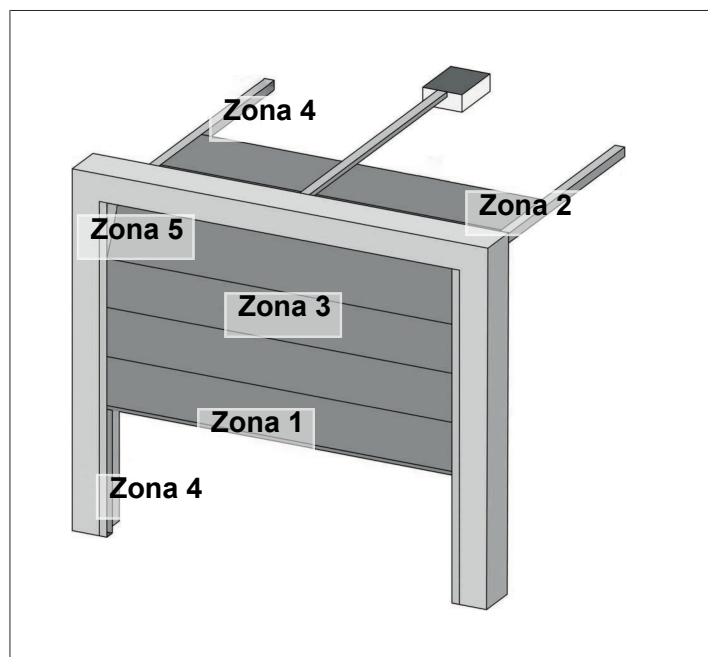

Zone cu risc: ce măsuri trebuie luate pentru a le elimina?

RISCURI	SOLUȚII
ZONA 1 Risc de strivire la închidere între sol și marginea inferioară a tablierului	Detectarea unui obstacol intrinsec motorizării. Validați obligatoriu ca detectarea obstacolelor să fie în conformitate cu anexa A a normei EN 12 453. În cazul funcționării cu închidere automată, instalați celule fotoelectrice.
ZONA 2 Risc de strivire la închidere între buiandrug și marginea superioară a tablierului	Detectarea unui obstacol intrinsec motorizării. Validați obligatoriu ca detectarea obstacolelor să fie în conformitate cu anexa A a normei EN 12 453.
ZONA 3 Risc de tăiere și de înțepenire între panourile tablierului în locurile în care dimensiunea variază între 8 mm și 25 mm	Îndepărtați toate punctele de agățare și toate marginile tăietoare ale suprafeței tablierului Eliminați orice joc cu dimensiunea ≥ 8 mm sau ≤ 25 mm
ZONA 4 Risc de înțepenire între șinele de rulare și galeți	Îndepărtați toate marginile care taie șinele de ghidare Eliminați orice joc ≥ 8 mm dintre șine și galeți
ZONA 5 Risc de strivire între marginile secundare și părțile fixe alăturate	Detectarea unui obstacol intrinsec motorizării. Validați obligatoriu ca detectarea obstacolelor să fie în conformitate cu anexa A a normei EN 12 453.

1.4.2 Prevenirea riscurilor - motorizarea ușii de garaj culisante pentru uz rezidențial

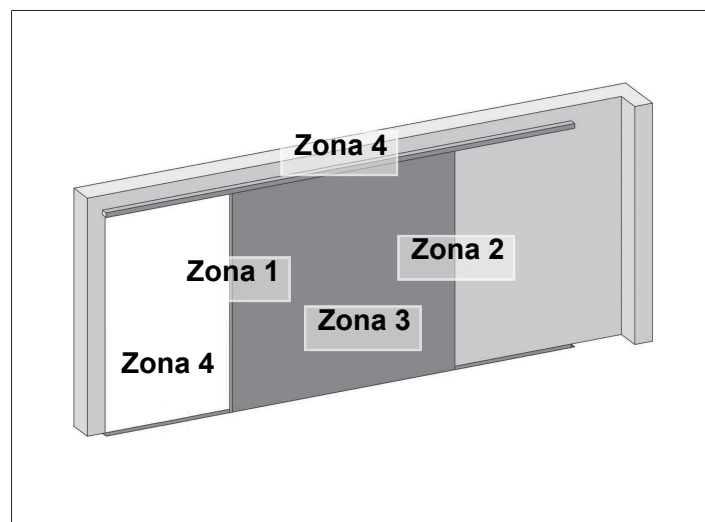

RISCURI	SOLUȚII
ZONA 1 Risc de strivire la închidere	Detectarea unui obstacol intrinsec motorizării. Validați obligatoriu ca detectarea obstacolelor să fie în conformitate cu anexa A a normei EN 12 453. În cazul funcționării cu închidere automată, instalați celule fotoelectrice.
ZONA 2 Risc de strivire cu o parte fixă alăturată	Detectarea unui obstacol intrinsec motorizării. Validați obligatoriu ca detectarea obstacolelor să fie în conformitate cu anexa A a normei EN 12 453. Protecție printr-un element de protecție mecanică (Protecție mecanică [▶ p.34]) sau prin distanțe de siguranță (Distanță de siguranță [▶ p.35])
ZONA 3 Risc de tăiere și de înțepenire între panourile tablierului în locurile în care dimensiunea variază între 8 mm și 25 mm	Îndepărtați toate punctele de agățare și toate marginile tăietoare ale suprafeței tablierului Eliminați orice joc cu dimensiunea ≥ 8 mm sau ≤ 25 mm
ZONA 4 Risc de înțepenire între șinele de rulare și galeți	Îndepărtați toate marginile care taie șinele de ghidare Eliminați orice joc ≥ 8 mm dintre șine și galeți

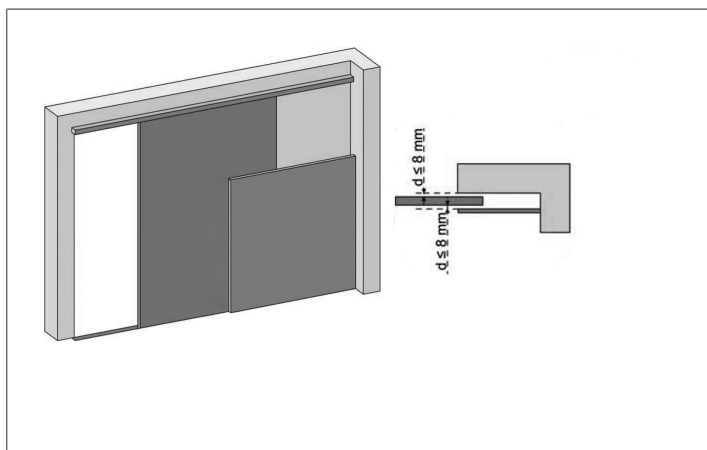

Ilustrație 1: Protecție mecanică

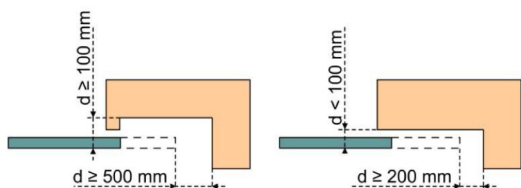

Ilustrație 2: Distanță de siguranță

1.5 Instalația electrică



PERICOL

Instalarea sursei de alimentare electrică trebuie să fie în conformitate cu normele în vigoare din țara în care este instalată motorizarea și trebuie efectuată de un personal calificat.

Linia electrică trebuie să fie rezervată exclusiv motorizării și trebuie să fie dotată cu o protecție care să cuprindă:

o siguranță fuzibilă sau un disjuncteur de calibrul 10 A,

și un dispozitiv de tip diferențial (30 mA).

Trebuie prevăzut un mijloc de deconectare omipolară de la alimentare.

Se recomandă instalarea unui paratrăsnet (de tensiune reziduală maximă de 2 kV).

Trecerea cablurilor

Cablurile îngropate trebuie prevăzute cu o teacă de protecție cu un diametru suficient pentru trecerea cablului motorului și a cablurilor accesoriilor.

Pentru cablurile neîngropate, utilizați un canal de cablu care va putea suporta trecerea vehiculelor (ref. 2400484).

1.6 Instrucțiuni de siguranță privind instalarea



AVERTISMENT

Înainte de a instala motorizarea, îndepărtați toate cablurile sau lanțurile inutile și scoateți din funcțiune toate dispozitivele de blocare (zăvor) care nu sunt necesare pentru funcționarea motorizată.



PERICOL

Nu racordați motorizarea la o sursă de alimentare înainte de a fi terminat instalarea.



AVERTISMENT

Este strict interzis să modificați unul dintre elementele furnizate în acest kit sau să utilizați un element suplimentar neprevăzut în acest manual.

Supravegheați ușa în timpul mișcării și țineți persoanele la distanță până la terminarea instalării.

Nu utilizați adezivi pentru fixarea motorizării.

Instalați dispozitivul interior de decuplare manuală la o înălțime de cel puțin 1,8 m.

Fixați definitiv eticheta cu privire la dispozitivul de decuplare manuală aproape de organul său de manevră.



AVERTISMENT

Aveți grijă atunci când utilizați dispozitivul de decuplare manuală, deoarece o ușă deschisă poate cădea rapid din cauza arcurilor slăbite sau rupte, sau poate fi echilibrată greșit.



ATENȚIE

Instalați orice dispozitiv de comandă fix la o înălțime de cel puțin 1,5 m și cu vedere directă la ușă, dar la distanță de părțile mobile.

După instalare, asigurați-vă că:

- mecanismul este reglat corect
- dispozitivul de decuplare manuală funcționează corect
- motorizarea își schimbă sensul atunci când ușa întâlnește un obiect cu o înălțime de 50 mm care se găsește pe sol.

Precauții vestimentare

Scoateți-vă bijuteriile (brățară, lanț sau altele) în momentul instalării.

Pentru operațiile de manipulare, găurire și sudare, purtați protecțiile adecvate (ochelari speciali, mănuși, cască antifonică etc.).

1.7 Reglementări

Somfy declară că produsul descris în aceste instrucțiuni, atunci când este utilizat în conformitate cu instrucțiunile respective, respectă cerințele esențiale ale directivelor europene aplicabile și în special ale Directivei 2006/42/CE privind mașinile și ale Directivei 2014/53/UE privind radioul.

Textul complet al declarației CE de conformitate este disponibil la următoarea adresă de internet: www.somfy.com/ce. Philippe Geoffroy, Responsabil pentru implementarea reglementărilor, Cluses.

1.8 Asistență

Este posibil să întâmpinați dificultăți sau să aveți întrebări la care nu cunoașteți răspunsul în timpul instalării motorizării dumneavoastră.

Nu ezitați să ne contactați; specialiștii noștri sunt la dispoziția dumneavoastră pentru a vă răspunde.

Site internet: www.somfy.com

KILAVUZUN TERCÜME EDİLMİŞ VERSİYONU

GÜVENLİK UYARILARI

- ⚠ TEHLİKE**
Ani ölüme veya ağır yaralanmalara neden olabilecek bir tehlikenin varlığını haber verir.
- ⚠ UYARI**
Ölüme veya ağır yaralanmalara neden olabilecek bir durumu işaret eder.
- ⚠ ÖNLEM**
Hafif veya orta ağır yaralanmalara neden olabilecek bir durumu işaret eder.
- ⚠ DİKKAT**
Üründe hasara veya tamamen tahrip olmaya yol açabilecek bir tehlikeyi işaret eder.

1 GÜVENLİK TALİMATLARI

1.1 Dikkat - Önemli güvenlik talimatları

- ⚠ TEHLİKE**
Motorun montajı, bu tür mekanizmalar ve ev otomasyonu konusunda uzman bir tesisatçı tarafından ve ürünün kullanıma sunulduğu ülkede yürürlükte olan yönetmeliklere uygun şekilde gerçekleştirilmelidir. Üstelik tesisatçı, montajın tüm aşamaları sırasında bu kullanım kitapçığında belirtilen tüm talimatlara uymakla yükümlüdür. Bu talimatlara uyulmaması halinde kişilerin ağır yaralanmalarına yol açabilecek sonuçlar, örneğin kapiya sıkışarak ezilme gibi durumların doğması mümkündür.

- ⚠ UYARI**
Montaj talimatları ve kullanıcıların eğitilmesi
Kişilerin güvenliği için tüm bu talimatlara harfiyen uyulması çok önemlidir çünkü yanlış bir montaj ciddi yaralanmalara yol açabilir. Bu talimatları muhafaza ediniz.
Tesisatçı, sistemin kullanım kılavuzuna göre motor mekanizmasının tam bir güvenlik içinde kullanılmasını sağlamak üzere kullanıcılara mutlaka gerekli eğitimi vermelidir.
Kullanım ve montaj kılavuzları son kullanıcıya mutlaka teslim edilmelidir.
Tesisatçı, son kullanıcıya motor mekanizmasının montaj, ayarlama ve bakım işlemlerinin bu tür mekanizmalar ve ev otomasyonu konusunda uzman bir tesisatçı tarafından yapılması gerektiğini açık bir şekilde anlatmalıdır.

- ⚠ UYARI**
Ürünün kullanımı
Bu ürünün bu kullanım kılavuzunda belirtilen kullanım alanı dışında kullanılması yasaktır («Uygulama alanları» paragrafına bakınız).
Somfy tarafından onaylanmamış aksesuar veya parçaların kullanımı yasaktır. Aksi halde kişilerin güvenliği garanti edilemez.

Somfy, bu kılavuzda belirtilen talimatlara uyulmamış olmasından dolayı oluşabilecek her türden zarar ve ziyandan sorumlu tutulamaz.

Bu mekanizmanın montajı sırasında bir tereddüt oluşursa veya daha fazla bilgi isterseniz www.somfy.com internet sitesini ziyaret edebilirsiniz.

Normlarda veya motor mekanizmalarında oluşabilecek gelişmelere göre bu talimatlarda değişikliğe gidilmesi mümkündür.

1.2 Ürünün teknik özellikleri

Bu ürün, uyumlu olduğu EN 60335-2-95 ve EN 60335-2-103 normlarında belirtildiği üzere dikey ve yatay açılımlı garaj kapılarının konutlarda kullanımına yönelik bir otomatik mekanizmadır. Bu talimatların amacı hem sözü edilen normların getirdiği şartlara uygunluğun güvence altına alınması hem de kişilerin ve eşyaların güvenliğinin sağlanmasıdır.

1.3 Ön kontroller

1.3.1 Montaj ortamı

- ⚠ DİKKAT**
Motor mekanizması üzerine su püskürtmeyiniz. Mekanizmayı patlayabilir malzemelerin bulunduğu bir ortama monte etmeyiniz.
Motor mekanizması üzerinde belirtilen sıcaklık aralığının ortama uygun olduğunu kontrol ediniz.

1.3.2 Mekanizmanın monte edileceği kapının durumu

Motor mekanizmasını monte etmeden önce aşağıdaki kontrolleri gerçekleştiriniz:

- kapı mekanik bakımdan iyi durumda olmalıdır
- kapı düzgün şekilde dengelenmiş olmalıdır
- garajı oluşturan yapı (duvarlar, lentolar, yan duvarlar, tavan...) mekanizmanın sağlam bir şekilde tespitlenmesine olanak sağlamalıdır. Gerekliyse güçlendiriniz.
- kapı, 150 N'den daha düşük bir kuvvetle uygun şekilde kapanıyor ve açılıyor olmalıdır.

- ⚠ TEHLİKE**
Kapı yaylarına her türlü müdahale bir tehlike oluşturabilir (kapının düşmesi).

1.3.3 Mekanizmanın monte edileceği kapının teknik özellikleri

Montaj sonrasında kapının parçalarının kaldırımlara veya kamuya ait bir yola veya alana taşmadığından emin olunuz.

- ⚠ UYARI**
Küçük kapı
Eğer garaj kapısı bir küçük kapıya sahip ise bu küçük kapı güvenli bir konumda değilken büyük kapıda hareketi yasaklayan bir sistem olmalıdır.

1.4 Risklerin önlenmesi

- ⚠ UYARI**
Montaj sırasında, açılma eyleminin gerçekleşmesi için harekete geçirilmesi gereken parçalar ile çevresindeki hareket etmeyen parçalar arasında kalan tehlikeli bölgelerin (ezme, makaslama, sıkıştırma) olabildiğince azaltıldığından veya parçalar harekete geçtiğinde bir uyarının yayınlanmasının sağlandığından emin olunuz.

Ezilmeye karşı uyarı etiketlerini görünen bir yere veya herhangi bir sabit kumanda cihazının yakınında çıkarılmayacak şekilde sabitleyiniz.

1.4.1 Risklerin önlenmesi - konutta kullanılan seksiyonel / yukarı açılan yekpare garaj kapısının motoru

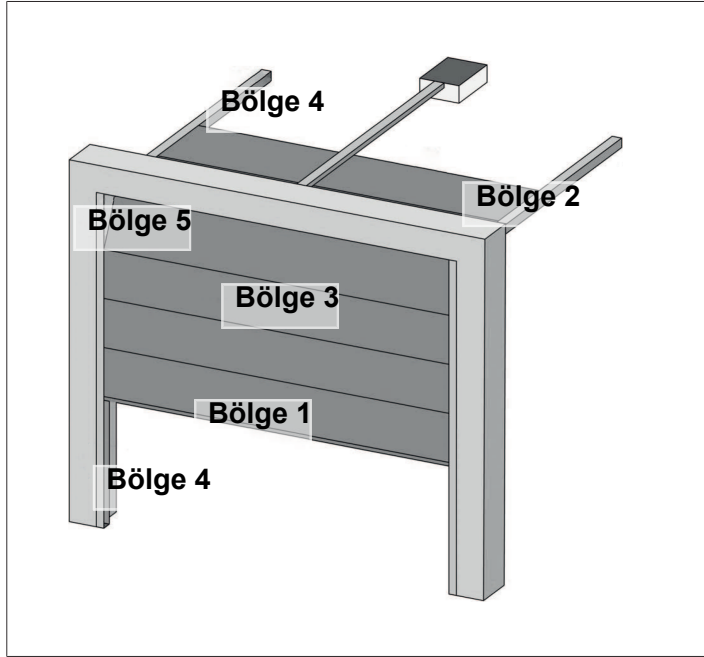

Riskli bölgeler: onları engellemek için hangi önlemlerin alınması gerekir?

RİSKLER	ÇÖZÜMLER
BÖLGE 1 Kapanma sırasında kanadın alt tarafı ile zemin arasında ezilme riski	Motorla ilgili bir içsel engelin algılanması. Engel algılamanın EN 12 453 normundaki ek A'ya uygun olduğunu zorunlu olarak onaylayınız. Otomatik kapanmalı modda çalışma halinde fotosellerin monte edilmesi gereklidir.
BÖLGE 2 Kapanma sırasında kanadın üst tarafı ile lento arasında ezilme riski	Motorla ilgili bir içsel engelin algılanması. Engel algılamanın EN 12 453 normundaki ek A'ya uygun olduğunu zorunlu olarak onaylayınız.
BÖLGE 3 8 mm ile 25 mm arasında değişen kapı panosu boşlukları arasında kesilme ve sıkışma riski	Pano yüzeyinde takılmaya neden olabilecek tüm pürüzleri ve pano parçalarının kenarlarındaki keskin hatları gideriniz Boyutu ≥ 8 mm veya ≤ 25 mm olan tüm boşlukları gideriniz
BÖLGE 4 Hareketi sağlayan raylar ile makaralar arasında sıkışma riski	Kılavuz raylarındaki tüm keskin kenarları gideriniz Raylar ile makaralar arasında boyutu ≥ 8 mm olan aralıkları gideriniz
BÖLGE 5 Panonun yanıl kenarları ile yakınındaki sabit kenarlar arasında ezilme riski	Motorla ilgili bir içsel engelin algılanması. Engel algılamanın EN 12 453 normundaki ek A'ya uygun olduğunu zorunlu olarak onaylayınız.

1.4.2 Risklerin önlenmesi - konutta kullanılan sürgülü garaj kapısı motoru ve düzenekleri

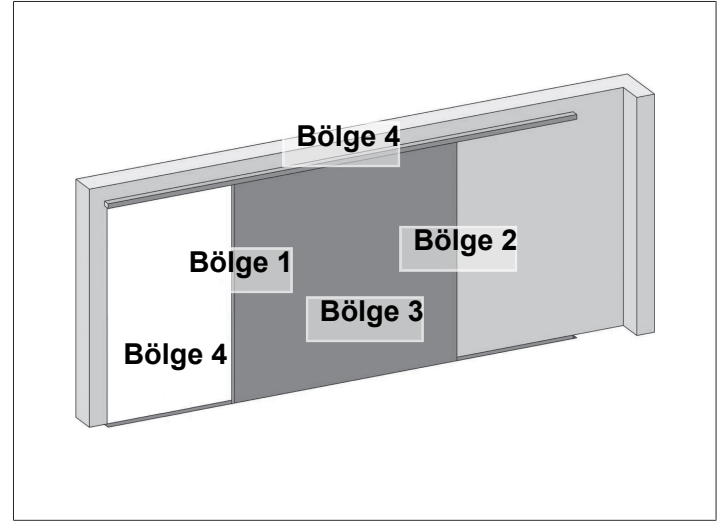

RİSKLER	ÇÖZÜMLER
BÖLGE 1 Kapanma sırasında ezilme riski	Motorla ilgili bir içsel engelin algılanması. Engel algılamanın EN 12 453 normundaki ek A'ya uygun olduğunu zorunlu olarak onaylayınız. Otomatik kapanmalı modda çalışma halinde fotosellerin monte edilmesi gereklidir.
BÖLGE 2 Hareketli parça ile yakındaki sabit bir kenar arasında kalarak ezilme riski	Motorla ilgili bir içsel engelin algılanması. Engel algılamanın EN 12 453 normundaki ek A'ya uygun olduğunu zorunlu olarak onaylayınız. Mekanik bir koruma ile koruma (Mekanik koruma [p.37]) veya güvenlik mesafeleri ile (Güvenlik mesafesi [p.38])
BÖLGE 3 8 mm ile 25 mm arasında değişen kapı panosu boşlukları arasında kesilme ve sıkışma riski	Pano yüzeyinde takılmaya neden olabilecek tüm pürüzleri ve pano parçalarının kenarlarındaki keskin hatları gideriniz Boyutu ≥ 8 mm veya ≤ 25 mm olan tüm boşlukları gideriniz
BÖLGE 4 Hareketi sağlayan raylar ile makaralar arasında sıkışma riski	Kılavuz raylarındaki tüm keskin kenarları gideriniz Raylar ile makaralar arasında boyutu ≥ 8 mm olan aralıkları gideriniz

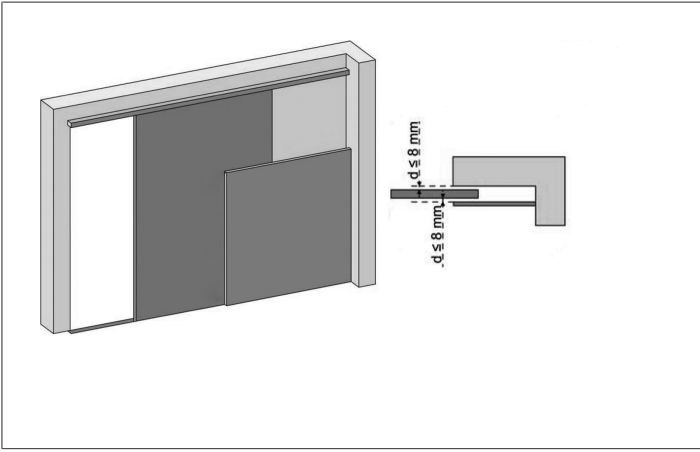

Şekil 1: Mekanik koruma

**UYARI**

Bu kit ile birlikte verilmiş olan parçalarda herhangi bir şekilde değişiklik yapılması veya bu montaj kılavuzunda yer almayan ilave bir elemanın kullanılması kesinlikle yasaktır.

Hareket halindeyken kapıyı sürekli izleyiniz ve montaj tamamlanıncaya kadar diğer şahısların kapının uzağında kalmasını sağlayınız.

Motor mekanizmasını sabitlemek için hiçbir şekilde yapıştırıcı kullanmayınız.

İçeriye yerleştireceğiniz manuel kavrama açma tertibatını 1,8 metreden daha yükseğe monte etmeyiniz.

Manuel kavrama açma tertibatıyla ilgili etiketi açma düzeneğinin hemen yanına sabitleyiniz.

**UYARI**

Kavrama açma tertibatını kullanırken dikkatli olunuz çünkü açık konumdaki kapı zayıflamış veya kırılmış yaylar nedeniyle hızlıca düşebilir veya dengesini kaybedebilir.

**DİKKAT**

Her türden sabit kumanda düzeneğini 1,5 metreden daha aşağıya, kapıdan görülecek bir yere ve hareketli kısımların uzağına monte ediniz.

Montaj sonrasında aşağıdaki kontrolleri yapınız:

- mekanizma gereken şekilde ayarlanmış olduğu
- manuel kavrama açma tertibatının düzgün şekilde çalıştığı
- hareketi sırasında zeminde 50 mm'den daha yüksek bir engelle karşılaştığında kapının hareket yönünün değiştiği.

Giysilerle ilgili önlemler

Montaj sırasında tüm takıların (bilezik, zincir, kolye veya diğerleri) çıkarılması gerekir.

Montaj sırasında delik açma, kaynaklama veya benzeri işlemler yapılırken gerekli koruma önlemlerini (özel gözlükler, koruyucu eldiven, gürültü önleyici kask vb.) mutlaka alınız.

1.7 Yönetmelik

Somfy bu talimatlarda adı geçen ürünün bu talimatlara uygun olarak kullanılması durumunda ilgili Avrupa Birliği direktiflerine, özellikle 2006/42/EC tarih ve sayılı Makine Emniyeti ve 2014/53/EU tarih ve sayılı Telsiz ekipmanları direktiflerinin temel zorunluluklarına uyumlu olduğunu beyan eder.

Avrupa Birliği (CE) uygunluk açıklamasının tam metnine aşağıdaki adresten ulaşılabilir: www.somfy.com/ce. Philippe Geoffroy, Yönetmeliğe bağlı düzenlemeler sorumlusu, Cluses.

1.8 Destek

Mekanizmanın montajı sırasında bazı zorluklarla karşılaşabilirsiniz veya cevapsız kalan bazı sorularınızın olması mümkündür.

Bize başvurmakta tereddüt etmeyiniz, uzmanlarımız size yanıt vermek için hizmetinizdedir.

İnternet: www.somfy.com

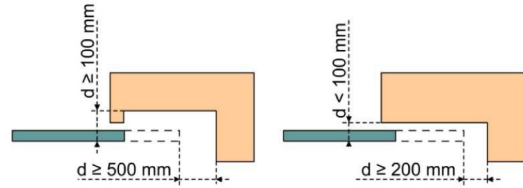

Şekil 2: Güvenlik mesafesi

1.5 Elektrik montajı**TEHLİKE**

Elektrik beslemesinin montajı, mekanizmanın kurulduğu ülkede yürürlükte olan normlara uygun olmalı ve bu işlemler yetkili bir kişi tarafından gerçekleştirilmelidir.

Elektrik hattının özel olarak mekanizmanın beslenmesine ayrılması ve aşağıda belirtilen güvenlik önlemlerinin de alınmış olması gerekir:

10 A'lık bir devre kesici sigorta, ve diferansiyel tip bir disjonktör (devre kesici) (30 mA).

Devrede çift kutuplu bir besleme kesme düzeneği de öngörülmelidir.

Bir paratonerin montajı tavsiye edilmektedir (maksimum 2 kV rezidüel gerilim).

Kablo geçişleri

Zemin altına döşenen kabloların, motor ve diğer aksesuar kablolarının rahatlıkla geçirilebilmeleri için yeterli çapta bir koruyucu kılıfla donatılmış olmaları gerekir.

Zemin altına döşenmeyen kablolar için ise araçların geçişinden etkilenmeyecek bir kablo koruyucunun kullanılması zorunludur (ref. 2400484).

1.6 Montajla ilgili güvenlik talimatları**UYARI**

Motor mekanizmasını monte etmeden önce gereksiz tüm kordonları veya zincirleri kaldırınız ve kapının motorla çalışması için gerekli olmayan her türlü kilitleme sistemini (kilit) devre dışı bırakınız.

**TEHLİKE**

Montaj bitmeden kesinlikle motoru bir besleme kaynağına bağlanmayınız.

- تركيبات الجراج (جدران، عتبة عليا، جانب، سقف،...) تسمح بثنيت المحرك بصلابة. فم بتدعيمها إذا استلزم الأمر.
- يتم غلق الباب وفتحه بشكل سليم بقوة أقل من 150 نيوتن.

خطر ⚠️
أية تدخلات يتم إجراؤها على زنبركات الباب قد تمثل خطورة (سقوط الباب).

٣.٣.١ مواصفات الباب الذي يستعمل معه المحرك
بعد التركيب، تأكد أن أجزاء الباب لا تتعدى على الأرصفة أو على الطريق العام.

تحذير ⚠️
باب صغير لعبور الأشخاص
إذا كان باب الجراج مجهزاً بباب صغير لعبور الأشخاص، فيجب تجهيز باب الجراج بنظام يمنع تحركه عندما لا يكون الباب الصغير في وضع الأمان.

٤.١ منع المخاطر

تحذير ⚠️
يرجى التأكد من تجنب المناطق الخطرة (السحق، القصر، الانحشار) الواقعة بين الجزء الذي يتم تحريكه والأجزاء الثابتة المحيطة نتيجة لحركة فتح الجزء الذي يتم تحريكه عند التركيب، أو الإشارة إليها. فم بالثنيت الدائم للمصقات التحذيرية ضد السحق في منطقة شديدة الوضوح أو قريبة من أجهزة التحكم الثابتة المحتملة.

١.٤.١ منع المخاطر - محرك باب الجراج الشراحي/ القلاب للاستخدام المنزلي

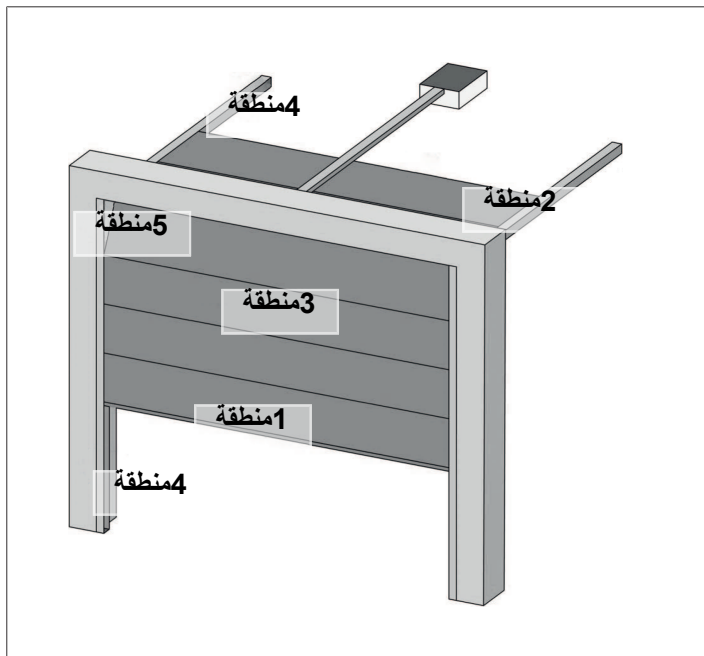

المناطق الخطرة: ما الإجراءات التي يجب اتخاذها للتخلص منها؟

المخاطر	الحلول
منطقة 1 خطر السحق عند الغلق بين الأرض والحافة السفلى للمسار	كشف العوائق الذاتية للمحرك. تحقق إلزامياً أن الكشف عن العوائق مطابق للملحق A من المعيار EN 12 (453). في حالة العمل بالعلق التلقائي، قم بتركيب خلايا كهروضوئية.
منطقة 2 خطر السحق عند الغلق بين العتبة العليا والحافة العليا للمسار	كشف العوائق الذاتية للمحرك. تحقق إلزامياً أن الكشف عن العوائق مطابق للملحق A من المعيار EN 12 (453).
منطقة 3 خطر القطع والانحشار بين ألواح المسار في الفتحات التي يتنوع بعدها فم بإزالة كل الفتحات ذات قطر $8 \leq$ بين 8 مم و 25 مم	قم بإزالة كل نقاط الاصطدام، وكل الحواف القاطعة لسطح المسار.

إصدار مترجم من الدليل

إرشادات السلامة

خطر ⚠️
يشير إلى خطر يسبب الموت الفوري أو إصابات خطيرة.

تحذير ⚠️
يشير إلى خطر قد يسبب الموت أو إصابات خطيرة.

الاحتراز ⚠️
يشير إلى خطر قد يسبب إصابات خفيفة أو متوسطة الخطورة.

تحذير ⚠️
يشير إلى خطر قد يسبب تلفاً للمنتج أو يدمره.

١ تعليمات السلامة

١.١ تحذير - تعليمات أمان هامة

خطر ⚠️
يجب تركيب المحرك وضبطه بواسطة مسؤول تركيب متخصص بالمحركات والتشغيل الآلي للمنازل، طبقاً للوائح البلد الذي سيتم التشغيل به. علاوة على ذلك، يجب اتباع تعليمات هذا الدليل في أثناء القيام بالتركيب. يمكن أن يتسبب عدم الالتزام بهذه التعليمات في وقوع إصابة خطيرة للأشخاص؛ على سبيل المثال المحشورون بواسطة الباب.

تحذير ⚠️
التعليمات الخاصة بالتركيب وتدريب المستخدمين من المهم لسلامة الأشخاص اتباع جميع التعليمات؛ لأن التركيب الخاطئ قد يؤدي إلى حدوث إصابات خطيرة. احتفظ بهذه التعليمات. يجب أن يدرّب القائم بالتركيب إلزامياً كل المستخدمين؛ لضمان استخدام المحرك بأمان تام طبقاً للدليل المستخدم.
يجب تسليم دليل الاستخدام ودليل التركيب للمستخدم النهائي. يجب أن يشرح القائم بالتركيب صراحةً للمستخدم النهائي أنه يجب تنفيذ التركيب والضبط والصيانة للمحرك بواسطة متخصص بالمحركات وبالتشغيل الآلي للمنازل.

تحذير ⚠️
استخدام المنتج
يُعد كل استخدام لهذا المنتج خارج مجال التطبيق الموصوف في هذا الدليل ممنوعاً (انظر فقرة «مجال التطبيق».)
يحظر استخدام أي من الملحقات أو المكونات غير الموصى بها من قبل Somfy - لن يتم ضمان سلامة الأشخاص.
Somfy لا تتحمل المسؤولية عن التلفيات الناتجة عن عدم الالتزام بتعليمات هذا الدليل.
إذا كان لديكم أي شكوك عند تركيب المحرك، أو للحصول على معلومات إضافية، فقموا بزيارة الموقع الإلكتروني www.somfy.com.
هذه التعليمات عرضة للتعديل في حالة تطور المعايير أو المحرك.

٢.١ مواصفات المنتج

هذا المنتج محرك لأبواب الجراجات ذات الفتحات الرأسية أو الأفقية، للاستخدام المنزلي مثلما هو معرّف في المعيارين EN 60335-2-95 و EN 60335-2-103 اللذين يلتزم بهما. تهدف هذه التعليمات بوجه خاص إلى تلبية متطلبات المعايير المذكورة، وإيضاً ضمان سلامة الممتلكات والأشخاص.

٣.١ الفحوصات الأولية

١.٣.١ بيئة التركيب

تحذير ⚠️
لا تقم بإلقاء الماء على المحرك.
لا تقم بتركيب المحرك في وسط انفجاري.
تحقق من أن نطاق درجة الحرارة المسجل على المحرك متوافق مع المكان.

٢.٣.١ حالة الباب الذي يستعمل معه المحرك

قبل تركيب المحرك، تحقق أن:

- الباب في حالة ميكانيكية سليمة
- الباب متوازن بشكل صحيح

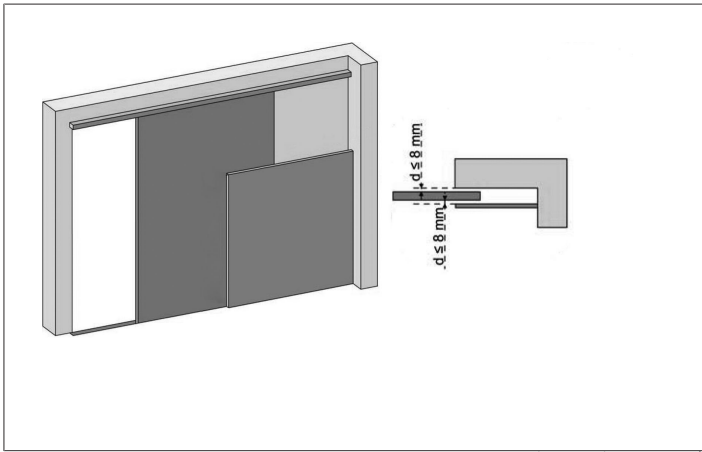

الرسم ١: حماية ميكانيكية

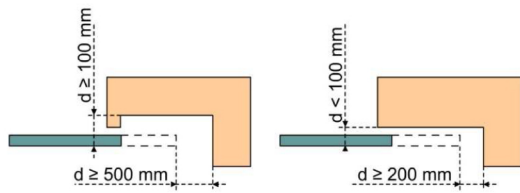

الرسم ٢: مسافة الأمان

٥.١ التركيبات الكهربائية

خطر



يجب أن يكون تركيب التغذية الكهربائية مطابقاً للمعايير السارية في البلد الذي يتم تركيب المحرك فيه، كما يجب إجراؤه بواسطة عاملين مؤهلين.
يجب أن يكون الخط الكهربائي مخصصاً حصرياً للمحرك ومجهزاً بحماية مكوّنة:
من مصهر أو قاطع تيار معاير 10 أمبير.
من تجهيز من النوع التفاضلي (30 مللي أمبير).
بتعيين وجود وسيلة فصل متعددة الأقطاب لمنع الطاقة.
يُنصح بتركيب مانعة صواعق (ذات جهد متبقّ بحد أقصى 2 كيلو فولت).

مرور الكابلات

يجب أن تكون الكابلات المدفونة مجهزة بعازل للحماية بقطر ملائم؛ لتمرير كابل المحرك وكابلات الملحقات.
بالنسبة للكابلات غير المدفونة، استخدم ممرّ كابلات يدعم مرور المركبات (المرجع 2400484).

٦.١ إرشادات السلامة المتعلقة بالتركيب

تحذير



قبل تركيب المحرك، اخلع جميع الحبال والجنازير غير الضرورية، وافصل أي جهاز تأمين غلق (مزلاج) غير ضروري لعملية التشغيل الآلي للباب.

خطر



لا توصل المحرك بمصدر الطاقة قبل الانتهاء من التركيب.

تحذير



ممنوع منعاً باتاً تعديل أحد العناصر الموردة في هذا الطاقم أو استخدام عنصر إضافي غير موصى به في هذا الدليل.

يجب مراقبة الباب أثناء الحركة، وإبقاء الأشخاص بعيدين حتى الانتهاء من التركيب.

لا تستخدم مواد لاصقة لتثبيت المحرك.

فُتم بتركيب جهاز فصل الحركة اليدوي الداخلي على ارتفاع أقل من 1.8 متر.
تثبيت المصق المتعلق بالية الإصلاح اليدوي لفصل الحركة بشكل دائم بالقرب من تجهيزة التحريك الخاصة بها.

تحذير



يجب الحرص عند استعمال آلية فصل الحركة يدوياً؛ لأن الباب المفتوح قد يسقط سريعاً؛ بسبب ضعف الزنبركات، أو انكسارها، أو توازنها.

المخاطر	الحلول
منطقة 4 خطر الانحشار بين قضبان الدوران والبكرات	فُتم بإزالة كل الحواف القاطعة للقضبان الدليلية. فُتم بإزالة كل فتحة ≤ 8 مم بين القضبان والبكرات.
منطقة 5 خطر السحق بين الحواف الثانوية تحقق إلزامياً أن الكشف عن العوائق مطابق للملحق A من المعيار EN 12 (453).	كشف العوائق الذاتية للمحرك.

٢.٤.١ منع المخاطر - محرك باب الجراج القابل للانزلاق للاستخدام المنزلي

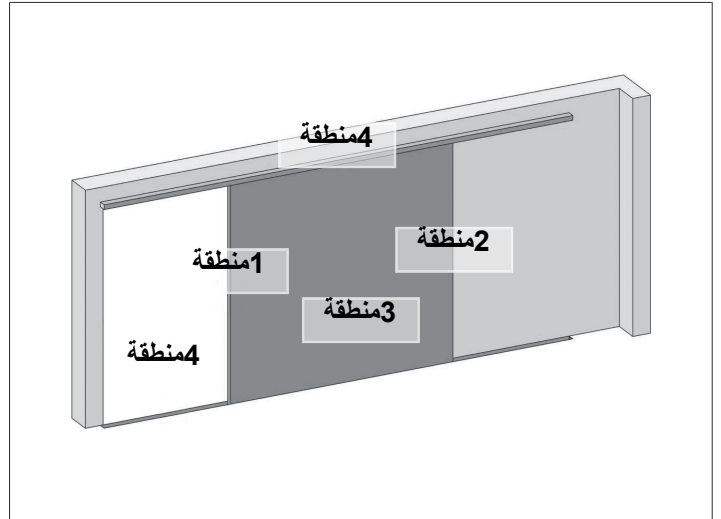

المخاطر	الحلول
منطقة 1 خطر السحق عند الغلق	كشف العوائق الذاتية للمحرك. تحقق إلزامياً أن الكشف عن العوائق مطابق للملحق A من المعيار EN 12 (453). في حالة العمل بالغلق التلقائي، فُتم بتركيب خلايا كهروضوئية.
منطقة 2 خطر السحق مع جزء ثابت ملاصق	كشف العوائق الذاتية للمحرك. تحقق إلزامياً أن الكشف عن العوائق مطابق للملحق A من المعيار EN 12 (453). الحماية بواسطة وسيلة حماية ميكانيكية (حماية ميكانيكية [40p. ⌘] أو بواسطة مسافات أمان (مسافة الأمان [40p. ⌘])
منطقة 3 خطر القطع والانحشار بين ألواح المسار في الفتحات التي يتنوع بعدها ≥ 25 مم أو ≥ 8 مم بين	قم بإزالة كل نقاط الاصطدام، وكل الحواف القاطعة لسطح المسار.
منطقة 4 خطر الانحشار بين قضبان الدوران والبكرات	فُتم بإزالة كل الحواف القاطعة للقضبان الدليلية. فُتم بإزالة كل فتحة ≤ 8 مم بين القضبان والبكرات.

تحذير

قم بتركيب كل أجهزة التحكم الثابتة على ارتفاع 1.5 متر على الأقل وعلى مرأى من الباب ولكن بعيداً عن الأجزاء المتحركة.

بعد التركيب، تأكد أن:

- الآلية مضبوطة بشكل صحيح
- آلية الفصل اليدوي للحركة تعمل بشكل صحيح
- المحرك يغير الاتجاه عندما يصل الباب إلى شيء ارتفاعه 50 مم وموجود على الأرض.

احتياطات خاصة بالملايس

اخلع كل الحلبي (الأساور، السلاسل أو ما شابه) أثناء التركيب. بالنسبة إلى عمليات المعالجة والثقب واللحام، قم بارتداء الوقايات المناسبة (نظارات خاصة، قفازات، خوذة مضادة للضوضاء، إلخ).

٧.١ اللوائح

تعلم شركة Somfy أن المنتج الموصوف في هذه التعليمات إذا تم استخدامه طبقاً لهذه التعليمات، فإنه يتوافق مع المتطلبات الأساسية من التوجيهات الأوروبية السارية، وخاصة مع توجيه الآلات EC/2006/42 ومع توجيه اللاسلكي EU/2014/53.

النص الكامل لإعلان المطابقة من المجموعة الأوروبية متاح على موقع الإنترنت التالي: www.somfy.com/ce. فيليب جيوفروي (Philippe Geoffroy)، مسؤول اللوائح، Cluses.

٨.١ الدعم

قد تواجهون صعوبات في تركيب المحرك الخاص بكم أو قد تكون لديكم أسئلة دون إجابات.

لا تترددوا في الاتصال بنا، فالمختصون التابعون لنا تحت تصرفكم للرد عليكم. موقع الإنترنت: www.somfy.com

SOMFY ACTIVITES SA

50 avenue du Nouveau Monde

F-74300 CLUSES

www.somfy.com



5159504A

