

Master Funkempfänger 80464



Mit dem Master Funkempfänger 80464 können RGB+W+WW LED Strips gesteuert werden. Der Funkempfänger 80464 verfügt über einen Memoryeffekt. Zur Steuerung des Masters ist der Funkhandsender 80477 notwendig, alle weiteren Programmierinformationen entnehmen Sie der Anleitung des Funkhandsenders 80477.

TECHNISCHE DATEN:

Artikel Nr.	INPUT	OUTPUT
80464	12/24V DC	5x5A, 5x60/120W

PRODUKTABMESSUNGEN:

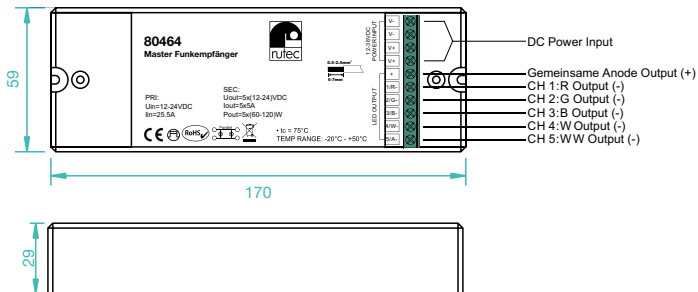

VERDRÄHTUNGSSCHEMA:

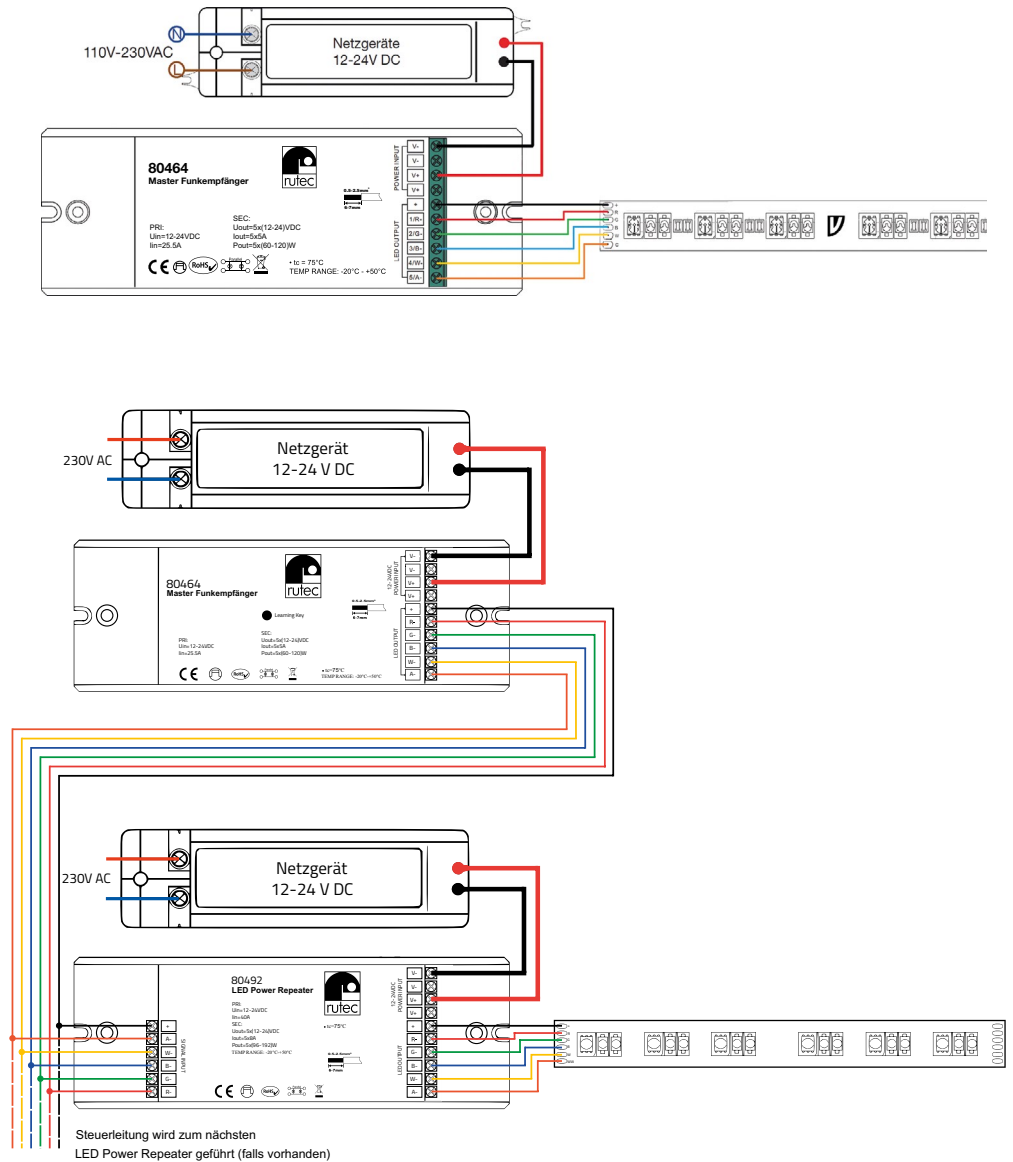

BEDIENUNGSHINWEISE:

Bei der Verwendung von mehreren Master Funkempfängern haben Sie die folgende Möglichkeit:

Jeder Master Funkempfänger steuert eine eigene Zone an (z.B. Zone 1, 2 und 3)

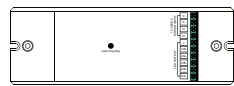

Zone 1

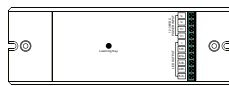

Zone 2

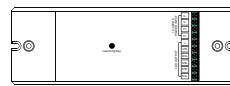

Zone 3

Funkhandsender

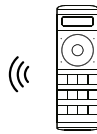

SICHERHEITSHINWEISE:

1. Beauftragen Sie mit der Installation eine Elektrofachkraft.
2. Der LED Controller ist nicht wasserdicht. Bitte schützen Sie den Controller vor direkter Sonnenstrahlung und vermeiden Sie Regen. Bei einer Außeninstallation ist sicherzustellen, dass der Controller in einem wasserdichten Gehäuse verbaut wird.
3. Vergewissern Sie sich immer, dass das Gerät an einem Ort mit guter Belüftung installiert wird, um die richtige Betriebstemperatur zu gewährleisten.
4. Überprüfen Sie, ob die Spannung und der Netzadapter für den Controller geeignet sind und ob die Benennung der Anode und Kathode mit der des Controllers übereinstimmt.
5. Bitte stellen Sie sicher, dass ein angemessener Kabelquerschnitt für die Verbindung zwischen Controller und LED verwendet wird.
6. Schließen Sie die Kabel nie im eingeschalteten Zustand an, prüfen Sie die Korrektheit der Anschlüsse und prüfen Sie auf Kurzschlüsse bevor Sie den Strom einschalten.
7. Führen Sie bitte keine Reparaturen selbst durch. Dies führt zum Erlöschen der Herstellergarantie.

VEREINFACHTE EU-KONFORMITÄTSERLÄRUNG:

Hiermit erklärt die rutec Licht GmbH & Co. KG, dass der Funkempfänger 80464 der Richtlinie 2014/53/EU entspricht. Der vollständige Text der EU-Konformitätserklärung ist unter der folgenden Internetadresse verfügbar: www.rutec.de

PRÜFZEICHEN UND SYMBOLE:



CE-konform mit den zutreffenden europäischen Richtlinien



RoHS-Prüfzeichen für Produkte, die keine Schwermetalle beinhalten.
(EG Richtlinie 2002/95/EG)



REACH-Prüfzeichen für Produkte, deren chemische Bestandteile bekannt, registriert und zugelassen sind.

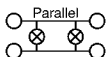

Parallelschaltung

ENTSORGUNG:



Entsorgen Sie elektrische und elektronische Geräte umweltgerecht. Nähere Informationen erhalten Sie bei Ihrer zuständigen Behörde.

