

# Montage- und Bedienungsanleitung

Hera Dimm-Controller 24 V  
Funk 80W



## Bestimmungsgemäße Verwendung

Funk-Controller zum Anschluss an dimmbare Sicherheitstransformatoren LED 24/...W mittels Funkfernbedienung; nur für den Betrieb im Innenbereich geeignet.



1. Die Montage und Demontage darf nur im spannungslosen Zustand durchgeführt werden!
2. Beim Austausch von defekten Teilen dürfen nur Originalteile verwendet werden.
3. Alle Steckverbindungen immer bis zum Anschlag einführen.
4. Nur zum Anschluss an Hera LED Trafos 24V mit einer Ausgangsleistung von max. 200 W zugelassen.
5. Werden andere als die angegebenen LED - Konverter eingesetzt, übernimmt Hera keine Gewährleistung.
6. Die Gesamtbelastung darf die Transformatoren-Nennleistung nicht überschreiten.
7. Die Einbauabstände des Transformators müssen eingehalten werden.

## Montagemaße

### Anschlußleitung

Verbindungsleitung 0,2m mit 2 x LED 24-Stecker



beide LED 24-Stecker müssen in den Verteiler des Trafos gesteckt werden

zum 12-fach Verteiler des Trafos LED 24/...W

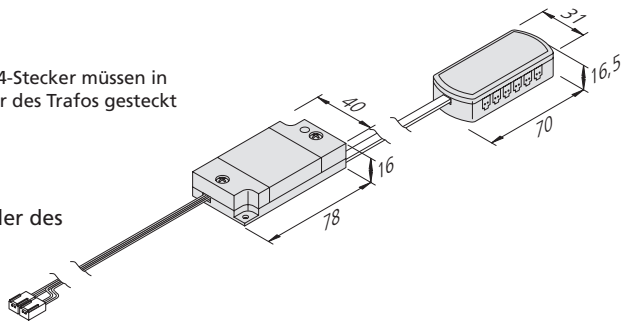

## Installation

1. LED Trafo an das Netz anschließen.
2. Dimm-Controller an den Verteiler des Trafos anstecken.
3. Mit einem spitzen Gegenstand (z.B. Kugelschreiberminne, Schraubendreher) den „Lern-Taster“ im Funk-Controller drücken. Die Betriebsleuchte leuchtet blau.
4. Den **Instruktionen für die jeweilige Funkfernbedienung folgen** (siehe nächste Seite).
5. Leuchtet die Betriebsleuchte noch so ist die Programmierung fehlgeschlagen und die Schritte müssen wiederholt werden.
6. Die LED Leuchten lassen sich nun über die Funkfernbedienung bzw. Handsender steuern.

Diese Schritte 3 - 6 sind nur durchzuführen, um einen weiteren Funk-Controller auf die gleiche Einbau-Funkfernbedienung bzw. Handsender anzulernen.

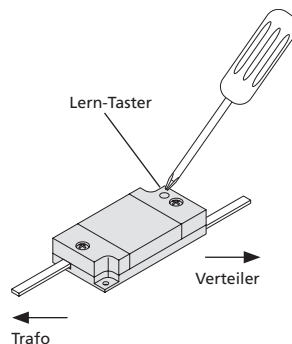

# Montage- und Bedienungsanleitung

Hera Dimm-Controller 24 V  
Funk 80W



## Bestimmungsgemäße Verwendung

Funk-Controller zum Anschluss an dimmbare Sicherheitstransformatoren LED 24/...W mittels Funkfernbedienung; nur für den Betrieb im Innenbereich geeignet.

## Einbau-Funkfernbedienung

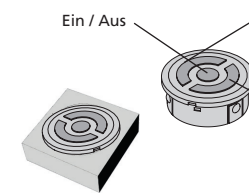
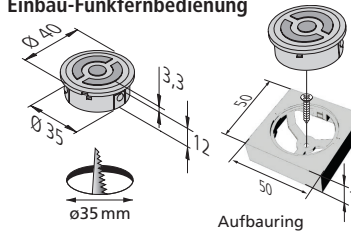

**Heraufdimmen**  
kurzer Tastendruck: 11 Helligkeitsstufen  
Taste gedrückt halten: stufenlos  
heraufdimmen (ca. 10 - 100 %)

**Herunterdimmen**  
kurzer Tastendruck: 11 Helligkeitsstufen  
Taste gedrückt halten: stufenlos  
herunterdimmen (100 - ca. 10 %)

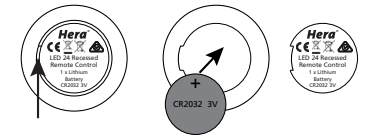

1. Batteriefach auf der Rückseite der Fernbedienung öffnen und beiliegende Lithium Batterie CR2032 3V einsetzen.
2. Den mittleren Taster der Einbau-Funkfernbedienung gedrückt halten (ca. 3 Sekunden) bis die Betriebsleuchte am Funk-Controller erlischt.
3. Einbau-Funkfernbedienung in die Bohrung oder Aufbauiring drücken. Bitte Markierung auf der Rückseite beachten (Hera-Logo zeigt nach oben).

## Handsender

Lithium Batterie CR2032 3V

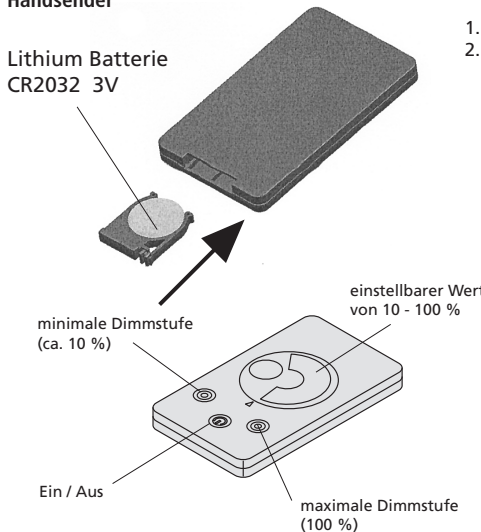

1. Batterie entnehmen.
2. Nach ca. 10 Sekunden kann die Batterie (1 x Lithium Batterie CR2032 3,0 V) in den Handsender eingesetzt werden. Die Betriebsleuchte am Funk-Controller erlischt.

**Wichtig:** Nach 1 Minute ist das Wählrad gesperrt. Nach Betätigen einer der 3 Tasten ist die Sperrung wieder aufgehoben.

Zur Aufbewahrung des Handsenders beiliegenden Halter verwenden. Dieser kann wahlweise angeschraubt oder angeklebt werden.

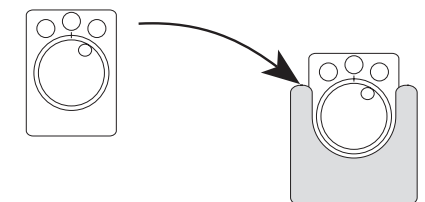

# Assembly and operating Instructions

Hera Dim Controller  
Receiver 80W

24 V



## Intended use

Receiver to connect to dimmable safety isolating converter LED 24/...W with remote control; this product is for indoor use only.



1. Disconnect from the mains supply before attempting to mount/ dismount the lighting fixture.
2. Faulty parts should only be replaced with original parts.
3. Always fully insert all plug connections.
4. Only approved for connection to Hera LED transformers 24V with a maximum output power of 200 W.
5. Hera grants no warranty when other LED converters as the prescribed converters are used.
6. The total load may not exceed the nominal load of the converter.
7. The specified installation distances of the converter must be maintained.

## Assembly dimensions

### Connecting Lines

connecting line 0,2m with 2 x LED 24 plug



both LED 24 plugs must be inserted in the 12-way distributor of the converter

to the previous 12-way distributor of converter LED 24/...W

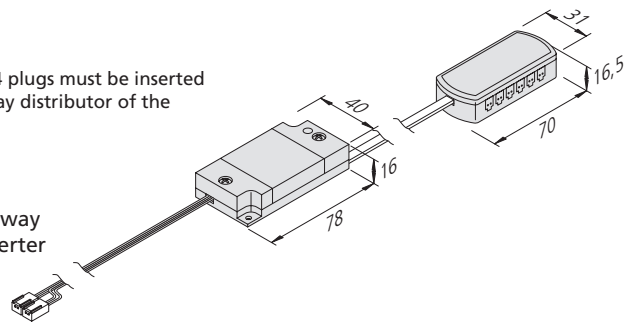

## Assembly

1. Connect the LED converter to the mains.
2. Connect the Dim Controller to the distributor of the converter.
3. Push the „Study Button“ in the receiver with a sharpen object such as screwdriver or refill for a ballpoint pen. The indicator lamp turns on blue.
4. Follow the instruction for the different remote controls on the other page.
5. After finish above steps, the indicator lamp is still on. It means learning is failed. Please repeat the process again.
6. The LED luminaires can now be controlled with the recessed radio telecontrol or remote control.

Point 3 - 6 are only necessary to adjust further receivers to the same radio telecontrol or remote control.

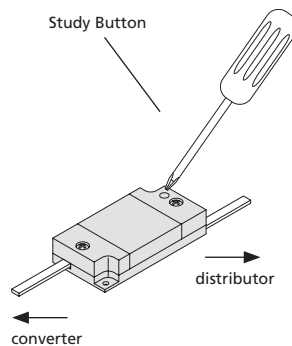

# Assembly and operating Instructions

Hera Dim Controller  
Receiver 80W

24 V



## Intended use

Receiver to connect to dimmable safety isolating converter LED 24/...W with remote control; this product is for indoor use only.

### Recessed Radio Telecontrol

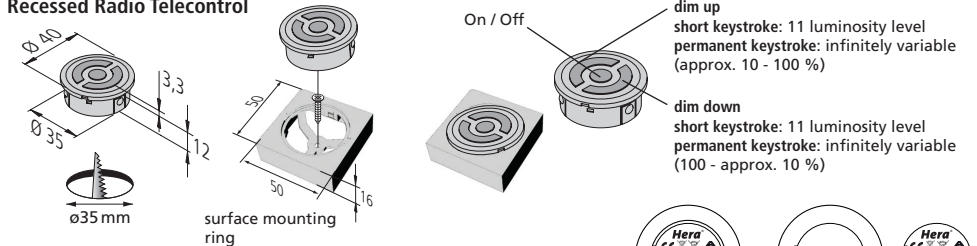

1. Open the battery compartment on the back of the radio telecontrol and insert the enclosed Lithium Battery CR2032 3V.

2. Press the On / Off for approx. 3 seconds until the indicator lamp of the receiver turns off.

3. Push radio telecontrol into drill hole or surface mounting ring. Observe marking on the back (Hera-Logo face upwards).

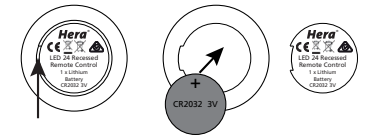

### Remote Control

Lithium Battery  
CR2032 3V

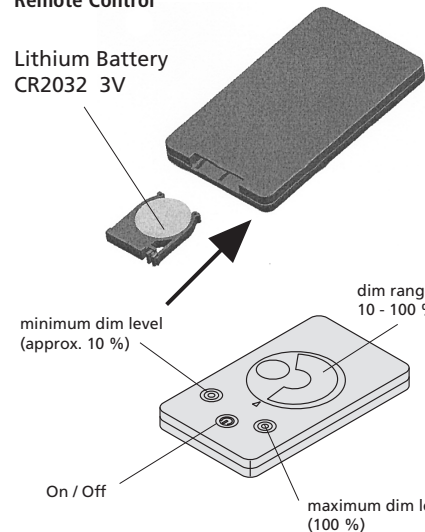

1. Take out the battery.
2. Waiting for about 10s, put the battery (1 x Lithium Battery CR2032 3,0 V) in the remote control. The indicator lamp of the receiver turns off.

Attention: After 1 Minute the board is locked. To unlock, press one of the 3 buttons.

To preserve the remote control use the enclosed holder. The holder can be glued with adhesive sheet or fastened with screws.

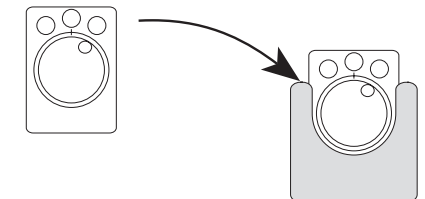

## Montage- und Bedienungsanleitung

Hera Dimm-Controller  
Funk 80W

24 V



### Bestimmungsgemäße Verwendung

Funk-Controller zum Anschluss an dimmbare Sicherheitstransformatoren LED 24/...W mittels Funkfernbedienung; nur für den Betrieb im Innenbereich geeignet.

### Wechselschaltung

Es können insgesamt bis zu 7 Fernbedienungen an einem oder mehreren Controllern angelernert werden.

Bei Wechselschaltungsbetrieb muss zum Ausüben der Schaltfunktion die Fernbedienung bzw. der Taster evtl. 2x betätigt werden. Dieses ist keine Fehlfunktion!

Eine Kombination der verschiedenen Hera Fernbedienungen (Anbau, Einbau, 4-Kanal, Unterputz-Modul) ist möglich.

### Reset-Funktion

Durch 3-maliges kurzes Drücken (innerhalb einer Sekunde) des „Lern-Tasters“ werden alle angemeldeten Fernbedienungen wieder abgemeldet.

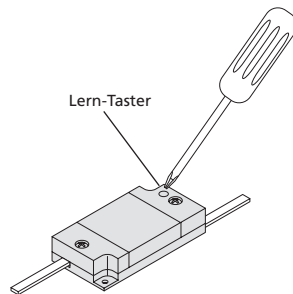

## Assembly and operating Instructions

Hera Dim Controller  
Receiver 80W

24 V



### Intended use

Receiver to connect to dimmable safety isolating converter LED 24/...W with remote control; this product is for indoor use only.

### Multiway switching

It is possible to program up to 7 remote controls to one or more controllers.

When using the multiway switching it could be possible to press the button of the remote control twice. This is no failure!

A combination of several Hera remote controls (mounting, recessed, 4-Channel, Flush-mounted) is possible.

### Reset-function

Press the study button three times (within 1 sec.) to delete all programmed remote controls.

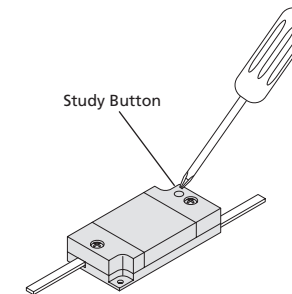

### Konformitätserklärung:

Hiermit erklärt Hera GmbH & Co. KG, dass der Funkanlagentyp "Hera Dimm-Controller 24 V" der Richtlinie 2014/53/EU entspricht. Der vollständige Text der EU-Konformitätserklärung ist unter der folgenden Internetadresse verfügbar:

<http://www.hera-online.de/de/fachliches/konformitaetserklaerung.html>



Entsorgen Sie elektrische Geräte nicht im Hausmüll, nutzen Sie die Sammelstellen in Ihrer Gemeinde. Wenn Sie das Gerät durch ein neues ersetzen, ist der Verkäufer gesetzlich verpflichtet, das alte mindestens kostenlos zur Entsorgung entgegenzunehmen.

### Batteriesicherheit:

- Versuchen Sie keinesfalls, nicht aufladbare Batterien wieder aufzuladen.
- Batterien richtig einsetzen, auf Markierung für Plus (+) und Minuspol (-) achten.
- Die Batteriekontakte dürfen nicht kurzgeschlossen werden.
- Nur Batterien verwenden, die mit dem empfohlenen Batterietyp übereinstimmen oder die diesem Typ entsprechen.
- Batterien nicht ins Feuer werfen, sie könnten sonst explodieren.
- Batterien sicher entsorgen.

### Batterien gehören nicht in den Hausmüll (!)

Gebrauchte Batterien/Akkus dürfen nicht mehr in den Hausmüll gegeben werden. Als Käufer sind Sie verpflichtet, Batterien/Akkus nach dem Gebrauch bei einer kommunalen Sammelstelle oder im Handel vor Ort abzugeben. Die Abgabe ist für Sie kostenlos. Die durchgestrichene Mülltonne auf Ihren Batterien/Akkus bedeutet, dass diese nicht in den Hausmüll gegeben werden dürfen. Die Zeichen unter der Mülltonne stehen für Pb: Batterie enthält Blei, Cd: Batterie enthält Cadmium, Hg: Batterie enthält Quecksilber.

### Declaration of Conformity:

Hera GmbH & Co. KG declares that the product „ Hera Dim Controller 24 V“ corresponds to the directive 2014/53/EU. The full text of the EU-Declaration of Conformity is available on the following internet address:

<http://www.hera-online.de/en/technical-information/declaration-of-conformity.html>



Do not dispose of electrical appliances in household waste, use separate collection facilities. When replacing old appliances with new ones, the retailer is obliged by law to accept to take back your old appliance for disposal free of charge.

### Battery safety:

- Never attempt to recharge non-rechargeable batteries.
- Insert batteries correctly, observing plus (+) and minus (-) markings.
- Battery contacts should not be short-circuited.
- Only use batteries which match the recommended battery type or correspond to this type.
- Do not throw batteries into a fire as they could explode.
- Dispose of batteries safely.

### Do not throw batteries in the household waste (!)

Used batteries/ rechargeable batteries should not be disposed of with normal household waste. As a consumer, you are obligated to dispose of used batteries / rechargeable batteries at a municipal collection point or local store, where it is free of charge. The symbol of a waste container on your batteries / rechargeable batteries with a line through it means that the batteries should not be disposed of with normal household waste. The symbol below the waste container stands for Pb: Battery contains lead, Cd: Battery contains cadmium, Hg: Battery contains mercury.